



made in Germany

megawood®

TERRASSE

weiter gedacht

Leben ist draußen,
draußen ist megawood.®

Lindenhof

www.megawood.com

Das megawood® Magazin



04

Unser Beitrag für die Zukunft



14

Terrasse erleben – Daddy Blogger



18

Terrasse erleben – Neo Rauch



28

Zaunsystem erleben



32

megawood® interaktiv

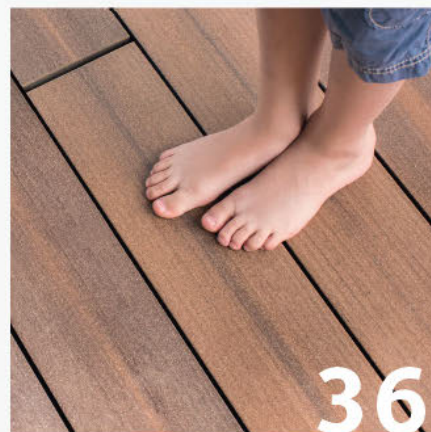

36

Produktsortiment



50

megalite Lichtsystem



54

Fassadensystem

- 04-05 Unser Beitrag für die Zukunft
- 06-07 Vertrauen made in Germany
- 08-27 Terrasse erleben
- 28-29 Zaunsystem erleben
- 30-31 megawerker
- 32-33 megawood® interaktiv
- 34-35 Farbvielfalt und Farbreifung
- 36-51 Produktsortiment
- 52-53 Konstruktionsholzprogramm
- 54-55 Fassadensystem
- 56-59 Artikelübersichten
- 60 Marker (für megaplaner App)



Holz ist gut

...und wir machen es noch besser. megawood® vereint das Naturprodukt Holz mit innovativer Polymer-Technologie zu einem einzigartig umweltfreundlichen und recycelbaren Naturwerkstoff, der die Grundlage für unsere Produkte ist.

Der verantwortungsvolle Umgang mit Ressourcen ist Teil unserer Philosophie. Unsere Idee hinter megawood® ist: Mit den Spänen aus der regionalen Hobel- und Sägeeindustrie und einem Minimum an Zusatzstoffen einen Werkstoff zu erschaffen, der Ihnen heute lange Freude macht und darüber hinaus über viele Generationen stofflich weitergenutzt werden kann.

Lassen Sie sich in unserem Magazin von Neo Rauch, Oliver Roggisch oder Daddy-Blogger Paul durch die vielfältige megawood® Welt begleiten und entdecken Sie viele nachhaltige Produktideen für Ihr Zuhause.



Oliver Roggisch,
megawood Markenbotschafter



Dipl.-Ing. Holger Sasse,
Geschäftsführer



Unser Beitrag für die Zukunft

Wo gehobelt wird, da fallen Späne...

... und wir sorgen dafür, dass diese nicht verbrannt werden. Wir führen die abfallenden Späne der Hobel- und Sägeindustrie nachhaltig in einen **stofflichen Verwertungskreislauf**. Damit ist der Werkstoff von heute unser Rohstoff morgen. Dies ist unser Beitrag für unser aller Kinder und Enkelkinder.

Darum nehmen wir unsere Produkte (Barfußdielen, Zaunelemente, Konstruktionshölzer oder Fassadenpaneele) am Ende ihres langen Lebenszyklus wieder zurück und lassen sie zu 100% in die Produktion neuer megawood® Artikel einfließen. **Diese Kreislaufwirtschaft unterstreicht unseren Anspruch an einen ökologisch-nachhaltigen Holzwerkstoff und wird unserer Verantwortung gegenüber den nachfolgenden Generationen gerecht.**



Rücknahmehändler finden Sie in unserer Online-Händlersuche auf www.megawood.com/haendler, erkennbar am grünen Recyclingsymbol.





PEFC-zertifizierte Baumbestände



abfallende Späne der Hobel- und Sägeindustrie



Extrusion neuer megawood® Produkte



Nutzung neuer megawood® Produkte



Weiterverarbeitung zu megawood® Granulat



Aufbereiten alter megawood® Produkte



Rückgabe alter megawood® Produkte beim Händler



Rücknahme NOVO-TECH



Vertrauen – made in Germany

megawood® – ein natürlich veredelter Werkstoff

Mit **bis zu 75%** enthält unser Holzwerkstoff einen weltweit einzigartig hohen Anteil von **Naturfasern**. Außerdem verzichten wir auf Weichmacher und PVC – das schont die Umwelt, und die Gesundheit von Mensch und Haustier. Somit sind unsere Produkte sogar für die Herstellung von **Spielzeugen zertifiziert**. Schon heute erfüllen megawood® Produkte, mit einer Emission von 0,02 mg/m³ Formaldehyd*, die neuen strengeren Prüfverfahren und unterschreiten den gesetzlichen Grenzwert von 0,1 mg/m³ deutlich. Somit eignet sich unser Holzwerkstoff auch für **Innenanwendungen**.

Wachstum über Generationen

Über **11 Millionen Quadratmeter Terrassendielen** sowie Konstruktionsholz und Zaunelemente haben die mehr als 150 Mitarbeiter unserer Unternehmensgruppe **seit 2005** bereits hergestellt. Dafür verwenden wir ausschließlich Rohstoffe, die den Regeln der nachhaltigen Kreislaufwirtschaft (Cradle-to-Cradle-Prinzip) entsprechen. Wir produzieren unsere einzigartigen Produkte ausschließlich in Deutschland.



*Nach DIN EN 16516. Formaldehyd kommt natürlicherweise in Holz vor und diffundiert in geringen Mengen auch nach außen. Während unseres Herstellungsverfahrens wird dem Holz diese flüchtige organische Substanz fast vollständig entzogen, zudem werden keine formaldehydhaltigen Bindemittel in unserem Werkstoff verwendet. In anderen Publikationen wird es auch als VOC (volatile organic compounds), die Emission als VOC-Rate ausgewiesen.

Gute Gründe liegen auf der Hand

Frei von gefährlichen Splittern: Unsere Produkte erfüllen allerhöchste Ansprüche an Gesundheit und Sicherheit. Da es keine gefährlichen Splitter in unserem Material gibt, ist es besonders barfußtauglich. Dabei bleibt die natürliche Oberflächenstruktur von Holz optisch und haptisch erhalten – und das ohne jede Kunststoffbeschichtung.

Anwenderfreundlich: megawood® Terrassendielen lassen sich einfacher verlegen als Pflaster oder Steinplatten und haben zudem auch eine geringere Oberflächentemperatur bei direkter Sonneneinstrahlung als Stein. Zum Schutz von Haut und Füßen vor UV-Strahlung und starker Hitze empfehlen wir an heißen Sommerstagen dennoch stets eine Beschattung ihrer Terrasse.

Pflegeleichter: Gegenüber Holzdielen weisen unsere megawood® Terrassendielen einen wesentlich geringeren Pflegeaufwand auf – kein Ölen, Lasieren oder Streichen notwendig.

Langlebiger: Nach 14 Jahren und über 11 Mio. m² Terrassendielen haben wir viele Holzterrassen überlebt. Unsere massive Bauweise garantiert – im Gegensatz zu Hohlkammerdielen – Formstabilität und Langlebigkeit, da weder Wasser noch Insekten eindringen können.



megawood® im Härtetest...

by

Oliver Roggisch



made in Germany

megawood®



Erleben Sie mehr Impressionen
von megawood® unter
www.megawood.com/roggisch

megawood® im Härtetest

Oliver Roggisch, Team-Manager der deutschen Handballnationalmannschaft und sportlicher Leiter der Rhein-Neckar Löwen, ist überzeugt: „**megawood® ist unverwüstlich – ein geiler Werkstoff**“.

Mit sportlichen Herausforderungen kennt sich Roggisch gut aus, in seiner 16-jährigen Profisportkarriere gab es einige Härtetests. Grund genug für uns, den Zweimetermann für unsere Reihe „**megawood® im Härtetest by Oliver Roggisch**“ zu gewinnen und mit ihm unsere Produkte auf Herz und Nieren zu prüfen. Im heimischen Garten des ehemaligen Profihandballers ist nicht nur die DYNUM Barfußdiele verbaut, auch unser LIMES Zaunsystem, Pflanzkübel, Dachkonstruktionen und Spielelemente – **alles aus einem Werkstoff**.

„**Mit allem was megawood® baut, bin ich top zufrieden und es sieht einfach gut aus.**“

erklärt Roggisch mit dem Daumen nach oben.

megawood® – Koi getestet

„Vor zwei Jahren hab ich die DYNUM Barfußdiele im Farbton Nigella im megawood® Magazin gesehen“, so Roggisch. Seither liegt die Diele als Abdeckung auf dem Bürstenfilter des begeisterten Koi-Fans – **der ultimative Härtetest!** „Die Dielen haben einen Abstand von 20 cm zum Wasser, das Wasser ist nie kälter als 16 Grad. Das heißt, wir haben das ganze Jahr über Feuchtigkeit von unten, von oben haut die Sonne drauf, im Sommer teilweise bis zu 40 Grad. Diese Temperaturunterschiede und Feuchtigkeit von unten, das macht kein Hartholzbrett mit.“

megawood® schlägt Bangkirai

Oliver Roggisch suchte lange nach einer nachhaltigen Lösung für seine Filterabdeckung. „Ich hab vorher alles probiert was es auf dem Markt gibt – Bangkirai ist so das Bekannteste. Nach einem halben Jahr war es schon leicht gewölbt und sah nicht mehr wirklich gut aus.“ Mit der megawood® Barfußdiele DYNUM ist das anders:

„**Da verzieht sich gar nichts, die liegen wie ‘ne Eins, von der Qualität her top. Optisch schön.**“

Selbst ein halbes Jahr direkt im Wasser konnte der DYNUM und den edlen Fischen nichts anhaben.

Oli’s Testfazit: „**Wenn man einen Koi-Teich hat, Schwimmteich, irgendwas mit Wasser in der Nähe, dann ist die Diele genau das, was man braucht. Auch wenn Kinder in der Nähe sind. Frei von Weichmachern, frei von gefährlichen Splittern, spielzeugtauglich – also für Kinder, Koi-Teich, Schwimmteich genau das Richtige!**“





made in Germany
megawood®

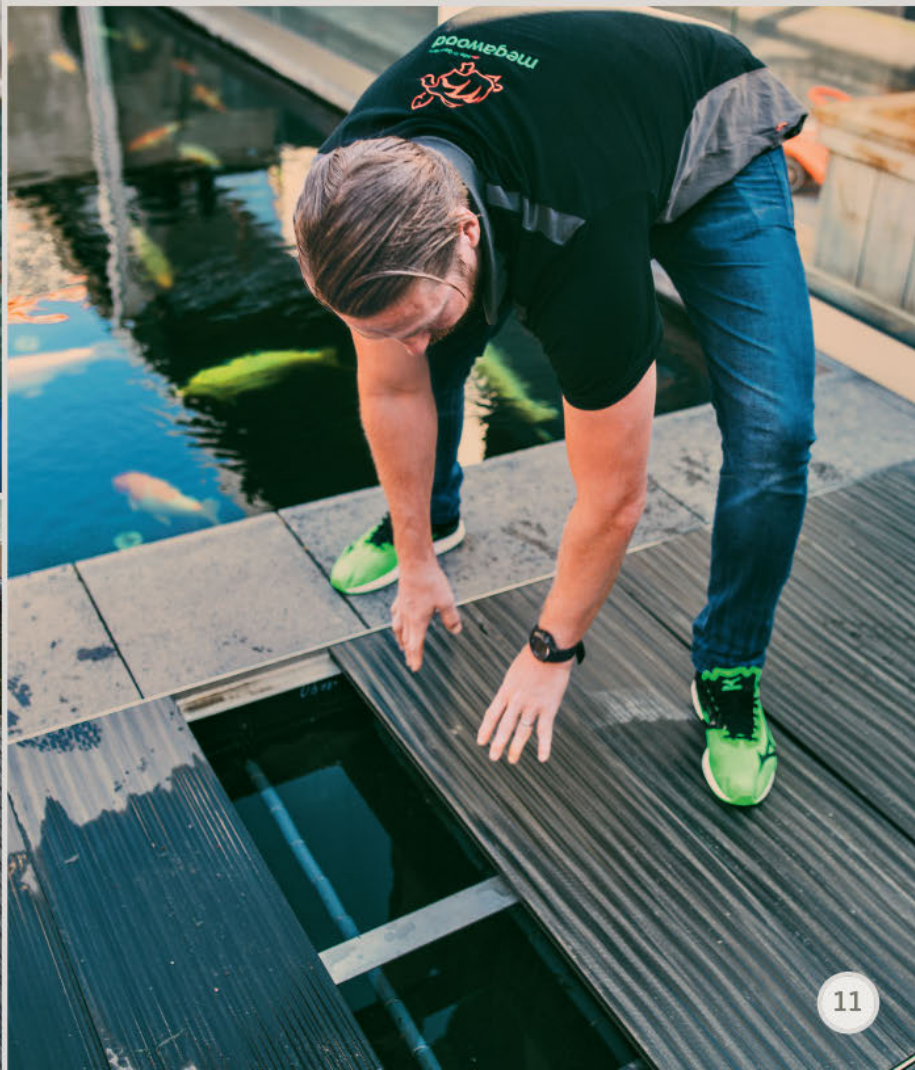

DYNUM Barfußdiele,
Nigella, Filterabdeckung

megawood® – alles aus einem Werkstoff



LIMES Colonia
glattes Paneel, Sel Gris

Unser umfangreiches megawood® Konstruktionsholzsortiment ist für individuelle Bauten im Außenbereich bestens geeignet. Die Farben und Formen sind optimal auf unser Terrassen- und Zaunsortiment abgestimmt.

Das Vordach im Eingangsbereich des Gartens der Familie Roggisch ist Regenschutz und Schaukelgerüst zugleich. Nach einigen Klimmzügen ist Oli's Fazit: „**Super stabil** und sieht einfach gut aus.“ Eine Schaukel und der passende Sandkasten schaffen die ideale Spielecke für den kleinen Sohn – **wetterfest und spielzeugtauglich**.

Das japanische Flair in dem modernen Garten wird mit den großen Bonsai-Bäumen abgerundet. Während der täglichen Wässerung freut sich Oliver Roggisch über die neuen **Pflanzkübel aus megawood®**: „Nachdem meine alten Blumenkästen sich in Luft aufgelöst haben, krumm und schief, schimmelig, richtig hinüber - da haben mir die Jungs von megawood® Blumenkästen gezimmert. Die sind richtig schick und super stabil, macht ´nen guten Eindruck – da werden die Bäume jetzt die nächsten zehn oder mehr Jahre locker drin stehen können. Und ich viel Spaß mit haben.“



made in Germany
megawood®

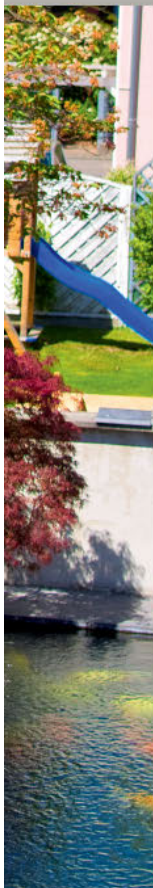

Sandkasten
Konstruktionsholzprogramm



made in Germany
megawood.com



Überdachung
Konstruktionsholzprogramm



Pflanzkübel
Konstruktionsholzprogramm

„Familienspaß auf der megawood® Terrasse“

Wie ein Daddy-Blogger zum megawood® Influencer wurde

Paul Dumitrescu ist erfolgreicher Instagramer und Daddy-Blogger. Er lebt mit seiner Frau Caro und seinen beiden Söhnen in Hamburg und berichtet täglich über seinen Familienalltag als Vater von 2 Kindern. Auf der Suche nach einer ökologischen, schadstofffreien, kindertauglichen, robusten – also kurz familienfreundlichen – Terrasse stieß Paul auf megawood®.

Aufmerksam wurde er durch unsere Markenkampagne mit Oliver Roggisch – ein alter Bekannter von Paul. Um sich hautnah über unsere megawood® Dielen zu informieren, besuchte uns Paul mit seiner Familie in Aschersleben. Er ließ sich von unserem Markenbotschafter die Produktion zeigen und überzeugte sich persönlich von der Qualität und der Echtheit unserer Produktversprechen.



Paul und Caro Dumitrescu
Instagram Influencer



made in Germany
megawood®



Paul und seine Familie haben sich schließlich für die Sonnenterrasse eine Classic Varia ausgesucht und beim örtlichen Händler bestellt, passend zur Backsteinfassade ihres Hamburger Quartiers in varia braun. Das erste Angrillen im neuen Outdoor-Wohnzimmer haben die vier Onlinestars dann bei herrlichem Sonnenschein genießen können.

Wieviel Spaß Paul mit seiner Familienbande täglich hat, teilt er gerne mit seinen Followern. Den Link zu seinem Instagram-Profil finden Sie auf unserer Webseite.



Die ganze Story sowie weitere Fotos finden Sie unter nebenstehendem QR-Code oder unter www.megawood.com/daddy-blogger

megawood im Social Web

Olivenzweig und Co. – megawood® aus Überzeugung

Was hat ein Olivenzweig mit megawood® zu tun? Floraldesignerin und Interiorloverin Karoline Führer teilt die Liebe für Ihre schick dekorierte megawood® Terrasse aus echter Überzeugung auf ihrem Instagram-Profil.



Karoline Führer – Influencerin und stolze megawood® Terrassenbesitzerin



Die ganzen Stories sowie weitere Fotos finden Sie unter nebenstehendem QR-Code oder unter www.megawood.com/influencer



Michael Potztal-Keuter
Zimmerer und Schmuckdesigner

Michael Potztal-Keuter – Schmuck aus megawood®

Exklusive Schmuckstücke aus unserem Holzwerkstoff fertigt Zimmerer „MiPo“ in höchster Präzision. Auf seinem gleichnamigen Instagram-Kanal gibt er spannende Einblicke in seine kreative Arbeit. megawood® – weiter gedacht!

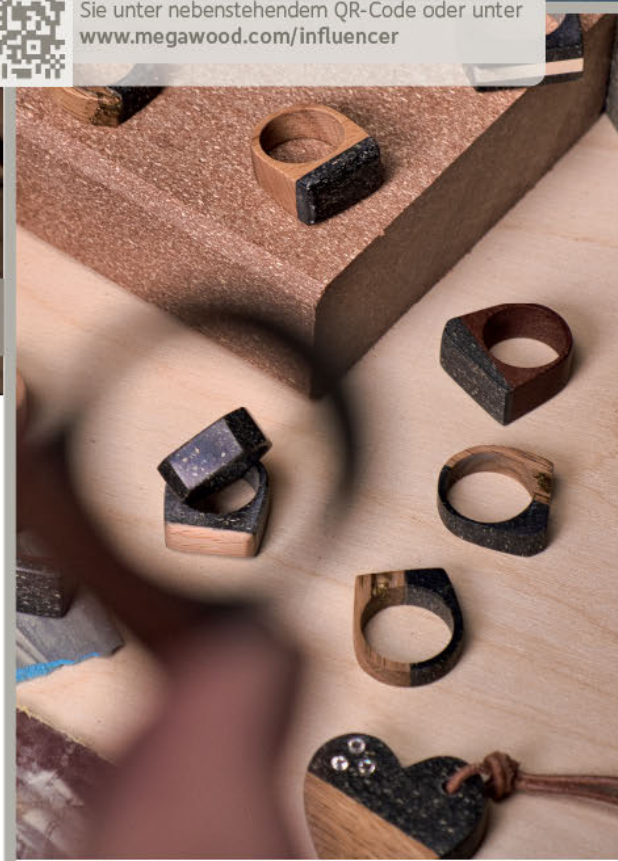



made in Germany
megawood®



„Sicherheit nicht nur
in der Luft, sondern
auch auf der Erde“

An der Rappbodetalsperre im Harz, dem höchsten Mittelgebirge Norddeutschlands, gibt es Harzdrenalin pur und einen Härtetest für Oli und unsere megawood® Barfußdielen.

In der Landezone der megazipline, Europas größter Doppelseilrutsche, werden die Besucher nach einem Kilometer Sturzflug sicher auf unserem **SIGNUM Muskat Deck** empfangen. Ein Härtetest in vielerlei Hinsicht, erklärt Oliver Roggisch: „Im Winter ist es hier richtig, richtig frostig: Schnee, Hagel, Wind, Regen, Sturm – also wirklich Witterungsbedingungen wie man sie sich nicht wünscht. Da muss das beste Material her. Natürlich megawood®.“

Unsere Barfußdielen sind auch unter **schwierigen Bedingungen rutschfest** und vor allem **frei von gefährlichen Splintern**, beste Voraussetzungen

für den rasanten Anflug. Nach über 200.000 erfolgreichen Landungen auf unserem Deck zieht Oli ein eindeutiges Fazit: „Über dieses wunderschöne megawood® Deck laufen am Tag bis zu 360 Leute, ganzjährig bei Wind und Wetter, Schnee – komplett egal. Liegt seit Anfang 2018 hier und sieht aus wie neu – wird in vielen Jahren aber auch nicht anders ausschauen, weil es einfach 'ne top Qualität hat. Hand drauf!“



Die ganze Story sowie weitere Fotos finden Sie unter nebenstehendem QR-Code oder unter www.megawood.com/harzdrenalin

Natürlichkeit in jeder Faser



Markante Schönheit: Die scharrierte Oberfläche der LITUM Steinholzplatte (hier: Lorbeer, geschlossene Fuge) erzeugt natürliche Farb- und Lichtspiele.



made in Germany
megawood®



Erleben Sie mehr Impressionen
von megawood® unter
www.megawood.com/neorauch

„Besonderes Verhältnis zur Natur“

Neo Rauch, „Erstbesiedler“ des Kunststandortes Baumwollspinnerei, genießt den Blick über die Dachlandschaft Leipzigs auf seiner megawood® Terrasse. „Ich lasse die Dächer in meine Bilder wandern“, berichtet der Leipziger Maler, wenn man ihn nach der Bedeutung dieses Ortes fragt.

Das lorbeerfarbene LITUM-Deck ist stufenweise installiert, um sich den Unebenheiten des alten Fabrikdaches anzupassen. Einst blühten hier Schnittlauch und Holunder, bis die Birken in die unteren Etagen wuchsen und das Dachgärtchen weichen musste. Als Ausgleich wurde damals eine Holzterrasse installiert. „Diese ging dann den Weg alles Irdischen, wurde morsch und kaum noch betretbar - einfach nicht mehr sicher. Dann habe ich mich hilfesuchend an megawood® gewendet“, so Neo Rauch.

„Das Produkt als solches ist mir schon deshalb sympathisch, weil es nicht versucht eine **vegane Knackwurst** zu sein. Sondern es ist einfach etwas, was sich nicht näher bestimmen lässt. Es ist etwas Eigenes. Es ist weder Holz, noch Stein, noch Plast... man kann es gar nicht richtig benennen. Es fasst sich auf jeden Fall gut an.“

Neo Rauch trifft seine Entscheidungen mit Bauch und Kopf, wobei am Ende der „Bauch zuverlässlich die Leibesmitte markiert“. Die **besondere Haptik** des Materials hat ihn überzeugt. Der megawood® Werkstoff entwickelt durch seine spezifische Zusammensetzung eine **angenehme, einzigartige Oberfläche**. Anders als bei beschichteten Materialien wird die Vollwertigkeit des Produktes fühlbar.

Die sehr enge Bindung des Leipziger Malers an alles „Natürliche“ zeigt sich nicht nur in seinen Bildern. Sein heimischer Garten und die „Werkstatt-Terrasse“ sind die sicheren Pole, zwischen denen er sich bewegt. Über einen schmalen Steg gelangt er zum Nachbaratelier, in dem seine Frau ihrer Arbeit nachgeht. Sie besuchen sich gegenseitig mit Blick auf die alten Kaffeemühlen-Dächer der Stadt.

Die nächste Anschaffung für die Dachterrasse ist eine Markise – aber die gibt es noch nicht bei megawood®.





made in Germany
megawood®



Ausgangssituation: Nach 10 Jahren Benutzung musste die morsche Holzterrasse weichen.



Neo Rauch
Maler aus Leipzig



LITUM Steinholzplatte,
Lorbeer, geschlossene Fuge



„Mehr Freiraum auf der Terrasse“

**Tino Früchtl – Familienvater, ist überzeugt:
„Ich weiß, was drin steckt!“**

Tino Früchtl, seit 2009 Mitarbeiter bei megawood®, erfüllte sich den Wunsch eines megawood® Decks. Als langjähriger Mitgestalter des Werkstoffes weiß er genau, welche **hochwertigen Rohstoffe** für die Dielen eingesetzt werden. „megawood® wird modern produziert und muss regelmäßig extreme Labortests bestehen – **meine Anforderungen an die neue Terrasse sind damit mehr als erfüllt.** Das kann ich aus erster Hand bestätigen“, sagt Früchtl. Dem Familienvater waren



Die ganze Story sowie weitere Fotos finden Sie unter nebenstehendem QR-Code oder unter www.megawood.com/efh



Zaunelemente aus der megawood® Konstruktionsbohle



made in Germany
megawood®



SIGNUM Barfußdiele,
Tonka, offene Fuge





„Die besten Hits unter freiem Himmel“

Auf der großzügigen, frei geformten Dachterrasse über den Dächern der Stadt Halle wurde schon so manche Radiogeschichte geschrieben.

Die Mitarbeiter des Funkhaus Halle nutzen die 240 qm große Fläche für Redaktionsitzungen, Brainstormings und Hörerpartys.

„Stars wie Sarah Connor und Joris haben hier schon Konzerte für das Radio-Publikum gegeben.“, sagt Louisa Noack, Moderatorin bei 89.0 RTL.

Idealer Einsatzort für die megawood® DYNUM, als **zertifizierte, schwer entflammare Terrasse, speziell für den gewerblichen Einsatz** konzipiert, erfüllt sie alle Anforderungen für den Veranstaltungsbetrieb. Darüber hinaus ist sie natürlich, wie alle megawood® Produkte, **frei von Splittern und rutschhemmend.**



Die ganze Story sowie weitere Fotos finden Sie unter nebenstehendem QR-Code oder unter www.megawood.com/funkhaus



made in Germany
megawood®

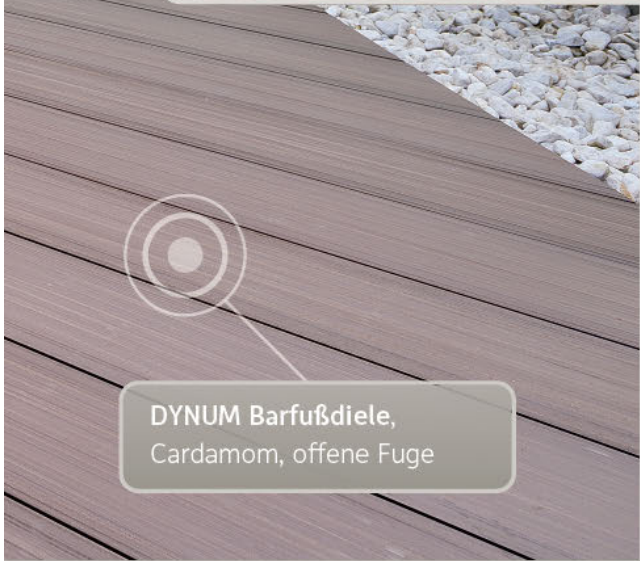

DYNUM Barfußdiele,
Cardamom, offene Fuge

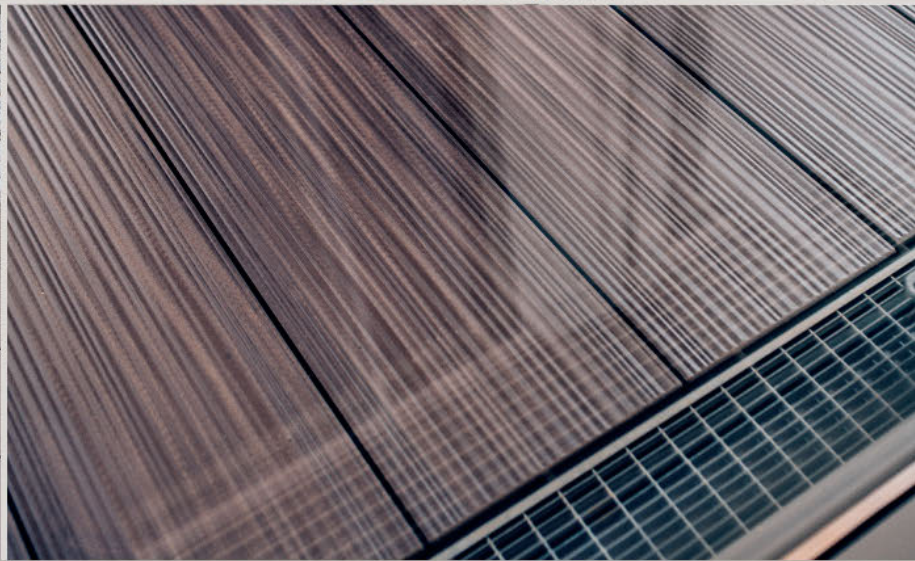



„Besondere Momente draußen genießen“

Innovation – das bedeutet, sich ganz auf den Fortschritt zu konzentrieren. Für Armin Junghanns, Anwendungstechniker für megawood®, ist das Lebensaufgabe.

Begeistert führt er uns durch die Räume des Lindenhofes in Aschersleben. Überall zeigt er auf die vielen Objekte, die als Einzelstücke oder in Kleinserien bereits aus megawood® entstanden sind. „Die Möglichkeiten sind nahezu unbegrenzt. Das Material vereint die **Natürlichkeit von Holz** mit der Widerstandskraft und Flexibilität von Polymeren“, sagt er. Und dass ein Brett nicht immer eckig sein muss, beweisen die Möbel im Lindenhof, der gleichzeitig inspirierendes Schulungszentrum für Händler und Verleger ist. Erlaubt ist, was gefällt. Der Lindenhof öffnet ein **Blickfenster in die nahe Zukunft** – Armin Junghanns entwickelt weiter.





made in Germany
megawood®



Zaunelemente aus der
megawood® Konstruktionsbohle



Armin Junghanns
Anwendungstechnik

Seine Ideen werden im Lindenhof dem Hartetest des Alltags unterzogen. „Erst wenn wir mit einem Produkt hundertprozentig zufrieden sind, kommt es zu Ihnen nach Hause.“ Dieses Versprechen gibt er auch im Hinblick auf die kologischen Aspekte des Werkstoffes und erganzt: „Fur uns wird kein Baum gefallt!“

Gemutlichkeit fur zu Hause

Neben Hochbeet, Fassade und Zaun findet man im Lindenhof



Die ganze Story sowie weitere Fotos finden Sie unter nebenstehendem QR-Code oder unter www.megawood.com/lindenhof

25 JAHRE
GARANTIE
gegen Verrottung im Erdreich

LIMES – So lebendig wie ihr Garten

Das **LIMES Zaunsystem** setzt Akzente in Ihrer Gartengestaltung. Die natürliche Marmorierung der Zaunpaneele, frei kombinierbar in der **Rahmenausführung**, macht den Zaun so lebendig wie Ihren Garten. Die gewellten und glatten Paneele bieten vielfältige Kombinationsmöglichkeiten für Sichtschutz und Zaun. Die Verbindung schaffen der **innovative Riegelverbinder** von megawood®, spezielle Paneelhalterungen und alternativ unser Edelstahl-Zaunriegel.

Die verschiedenen Pfostenvarianten, welche **direkt in den Boden einbetoniert** werden können, versprechen hohe Stabilität und Langlebigkeit. Darauf geben wir nicht nur unser Wort, sondern **25 Jahre Garantie** gegen Verrottung im Erdreich.

In Systemmaßen erhältlich kann der Zaun darüber hinaus, wie alle megawood® Produkte, individuell Ihren



made in Germany
megawood®



Edelstahlriegel mit Panel Augusta
Jede beliebige Steigung baubar



Ascania, frei kombinierbar
Verschiedene Tür- und Tor-varianten passend zum System



Gartenbedürfnissen angepasst werden. Bauen Sie **Gelände-
folgen, Steigungen, Nischen oder Tore**. Planen Sie alles in un-
serem Online-Konfigurator.

Unser LIMES folgt mühelos auch schwierigem Gelände

Wie gut das funktioniert, zeigt eines unserer Zaunprojekte in Sachsen-Anhalt. Von der Planung bis zur Montage begleitete Patrick Stark, megawerker und Anwendungstechniker, das Bauvorhaben. Die Herausforderung war ein großes Grundstück mit Hanglage, verspringende Grundstücksgrenzen, mehrere Zugänge und teilweise rutschendes Erdreich



Den Online-Konfigurator sowie Fotos finden Sie unter nebenstehendem QR-Code oder unter www.megawood.com/limes-erleben

megawerker mit Fachkompetenz

„Das kann ich mit gutem Gewissen verbauen.“

Patrick Stark, megawerker und Angestellter der Firma NOVO-TECH ist bestens vertraut mit dem megawood® Material. Terrassen, Zäune und Sonderanwendungen – die megawood® Produkte werden durch seine megawerker-Hände bearbeitet und dem Praxistest unterzogen. „Früher habe ich mit Holz gearbeitet, hatte ständig Splitter in den Händen. megawood® ist genauso gut zu verarbeiten wie Holz – aber **robuster, frei von gefährlichen Splintern** und vor allem **langlebig**.“

Ob Party oder Ruhezone: „Besonders schnell lässt sich die eigene Terrasse genießen, wenn der Unterbau vernünftig ist“, sagt Patrick Stark. Damit meint er **das durchdachte Bausystem FIX STEP**. „Die Dielen sind bequem zu verlegen: einfach Höhe einstellen, Balken einklicken und Dielen mit dem **Zammer** unsichtbar verrasten.“ So hat der erfahrene megawerker für den Sportclub SC DHfK e.V. Leipzig innerhalb von 48 Stunden eine 60 m² Dachterrasse mit unserer SIGNUM Tonka gebaut – rekordverdächtig.

Innen und außen aus megawood® – absolut homogen

„Die Systemkomponenten machen den Aufbau der megawood® Produkte so unkompliziert. Alles ist aufeinander abgestimmt und aus einer Hand.“

Das erlebt Patrick Stark nicht nur beim Terrassensystem, auch das **LIMES Zaunsystem** ist mit dem **innovativen Riegelverbinder** schnell zusammen zu klicken – alles passend für die verschiedenen Pfosten und Riegelvarianten. „Mit dem **Konstruktionsholzprogramm** wird das Sortiment komplett. Mit den Bohlen können auch stark belastete Konstruktionen wie Treppen, Stege oder Dächer nach den individuellen Kundenbedürfnissen gebaut werden.“

Die Erfahrungen im richtigen Umgang mit den megawood® Produkten geben die NOVO-TECH Mitarbeiter gerne weiter. „In unserem **Schulungszentrum, dem Lindenhof**, führen wir regelmäßig Lehrgänge für Handwerker, Händler und Montagebetriebe durch. So bleiben unsere zertifizierten megawood® Partner stets auf dem neuesten Stand der Technik.“ so Stark. Mit dem **megawerker-Brief** wird das Angebot noch ergänzt, wichtige Mitteilungen, Materialneuerungen und Montagehinweise werden den megawerkern zeitnah per Newsletter zugestellt.

Gemeinsam mit dem VHI engagieren wir uns für nachhaltiges Bauen mit Holzpolymerwerkstoffen beim Institut Bauen und Umwelt.





made in Germany
megawood®

megawerker
Patrick Stark

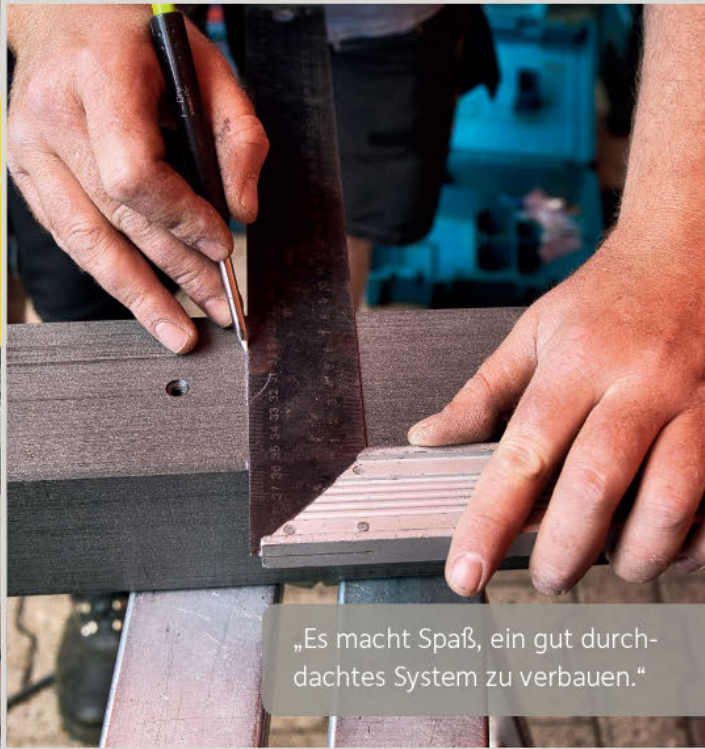
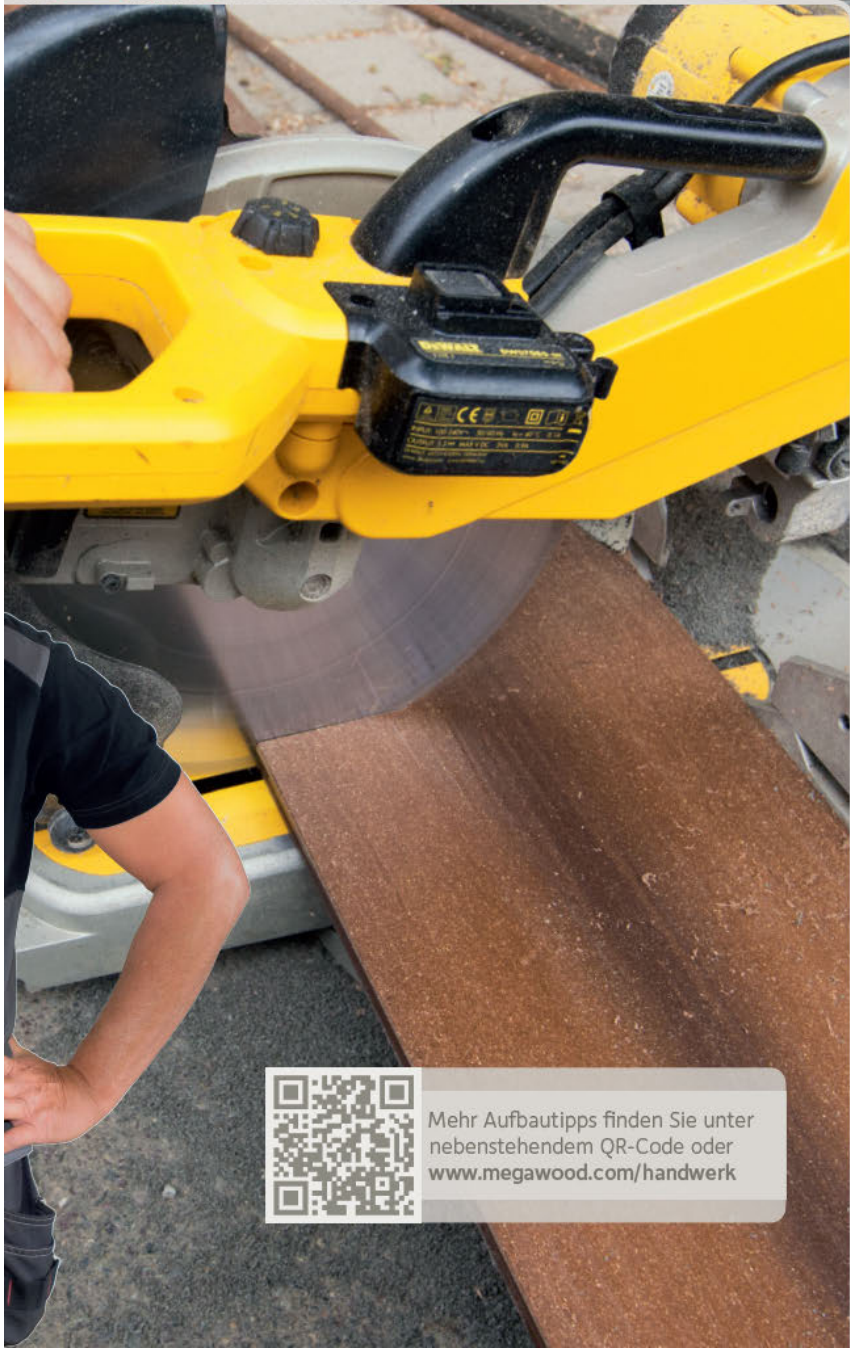
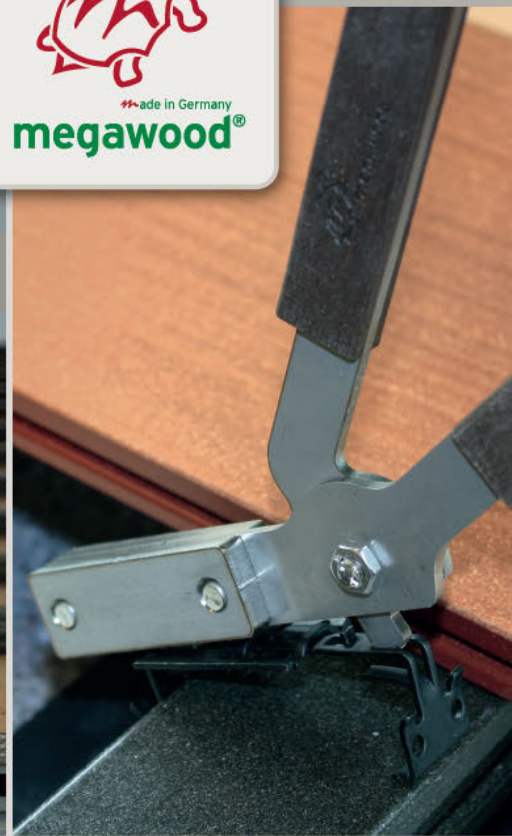
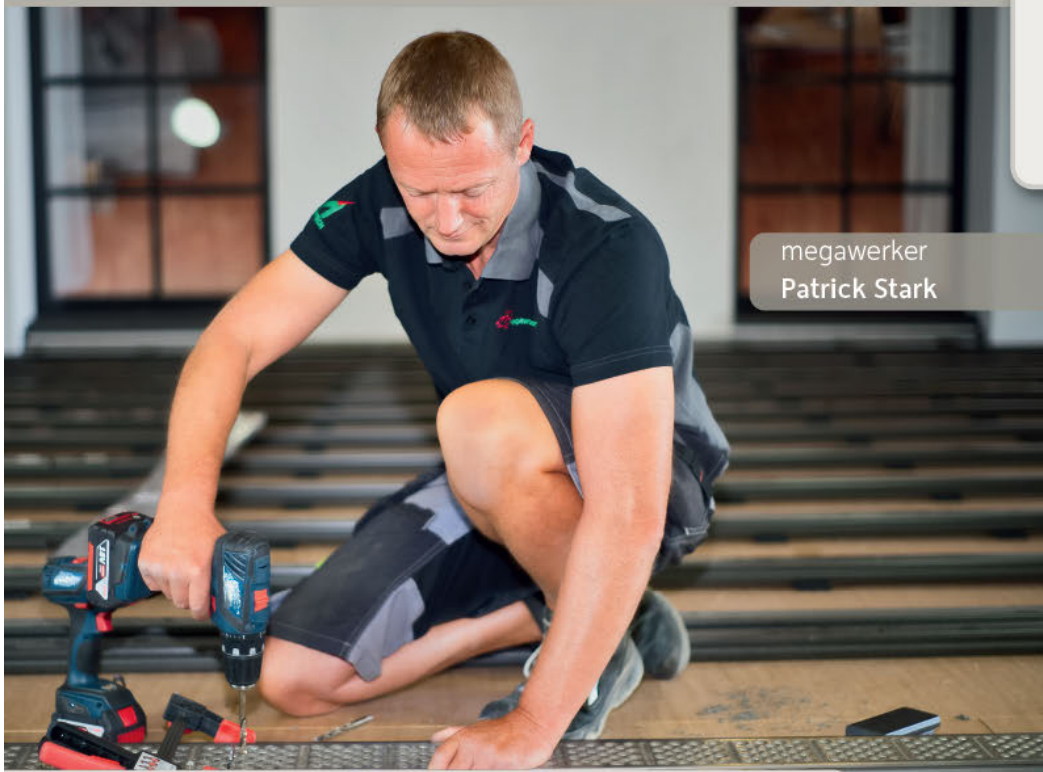

„Es macht Spaß, ein gut durchdachtes System zu verbauen.“



Mehr Aufbautipps finden Sie unter
nebenstehendem QR-Code oder
www.megawood.com/handwerk



AUGMENTED REALITY (AR)
Mit der megaplaner App die geplante Terrasse im eigenen Garten darstellen

ERLEBEN SIE IHR PROJEKT SCHON VOR DER REALISIERUNG DIGITAL LIVE VOR IHREM HAUS ODER IN IHREM GARTEN.



EASYMODUS
Einfaches und schnelles Konfigurieren einer Terrasse

3D-Planung mit Tablet & PC

megaplaner^{3d} im Internet

Wer statt mit Bleistift und Papier lieber am Computer plant, der sollte sich im Internet unseren **megaplaner** ansehen. Digital ist eben doch besser – und vor allem einfacher! Der Planer beherrscht exakt alle megawood[®] Aufbauregeln und generiert eine millimetergenaue Bauzeichnung und **3D-Ansicht**. Jedes Ihrer Projekte erhält eine individuelle **Planungsnummer**, mit der Sie bei Ihrem Fachhändler vor Ort ein maßgenaues Angebot erhalten. Den finden Sie auch ganz komfortabel, denn wir haben unserem megaplaner eine ziemlich schlaue **Händlersuche** spendiert – natürlich gleich mit Kontaktmöglichkeit.

Virtuell in die Realität

Mit der einzigartigen **megawood[®] App** für iOS und Android bauen Sie Ihr fertig geplantes megawood[®] Projekt danach virtuell vor Ihr Haus und in Ihren Garten. Einfach das **Markerbild** von der Magazinrückseite an der Hauswand oder im Gelände platzieren und mit der Kamera ins Visier nehmen. Genau an der Stelle des Markers erscheint nun Ihre zukünftige Terrasse oder ihr Zaunsystem im Livebild Ihres Tablets oder Smartphones. Alle Details der Konstruktion lassen sich aus nächster Nähe und aus allen Richtungen betrachten. Wir haben zwar noch keinen Knopf erfunden, der virtuelle Terrasse und Zaun sofort in Ihrem Garten entstehen lässt, aber wir arbeiten daran. Solange freut sich Ihr Fachhändler auf Ihre Anfrage. Vergessen Sie nicht Ihre Planungsnummer!



Den Terrassenplaner und den Downloadlink zur megawood[®] 3D-App finden Sie unter diesem QR-Code oder unter:
www.megawood.com/megaplaner

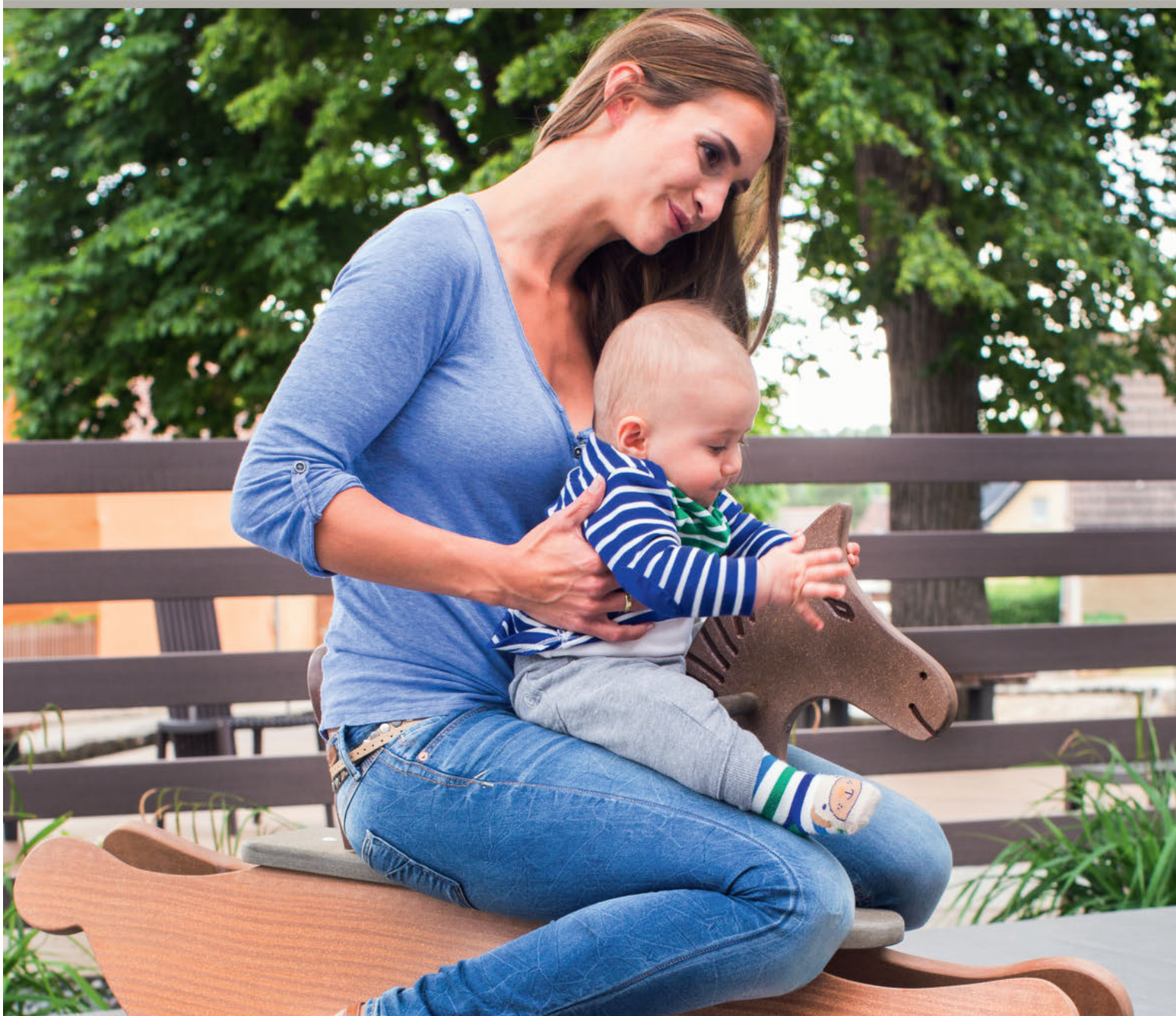

Natürliche Farbvielfalt:

 <p>NATURBRAUN</p> 	 <p>NUSSBRAUN</p> 	 <p>BASALTGRAU</p> 	 <p>LAVABRAUN</p> 	 <p>SCHIEFERGRAU</p> 
 <p>SEL GRIS</p> 	 <p>INGWER</p> 	 <p>LORBEER</p> 	 <p>MUSKAT</p> 	 <p>TONKA</p> 
 <p>VARIA BRAUN</p> 	 <p>VARIA GRAU</p> 	 <p>VARIA SCHOKO-SCHWARZ</p> 	 <p>CARDAMOM</p> 	 <p>NIGELLA</p> 

Farbvielfalt und Farbreifung

Das vielfältige Farbprogramm der megawood® Barfußdiele orientiert sich an **natürlichen Farbtönen** und fügt sich so **harmonisch** in die individuellen Gegebenheiten Ihres Gartens ein. Freuen Sie sich über eine mit der Zeit immer charakteristischer werdende Terrasse. Die megawood® Barfußdiele besteht aus bis zu **75 Prozent Naturfasern**. Das Produkt wird sich in seiner Farbwirkung noch verändern und je nach Sonneneinstrahlung in einigen Monaten seine endgültige, **natürliche und dauerhafte Farbgebung** erhalten.



Weitere Informationen finden Sie im Bauplan und unter nebenstehendem QR-Code:
www.megawood.com/farbreifung

CLASSIC aber nicht alltäglich

Wie Sie es auch drehen und wenden – unsere **CLASSIC Barfußdielen** passen einfach überall hin. Das megawood® Kombidielenprofil erlaubt eine beidseitige Verlegung – entweder mit **fein geriffelter** oder **genuteter** Oberfläche. So flexibel eignen sich unsere **megawood® Massivdielen** für jede Umgebung.



NATURBRAUN



NUSSBRAUN



BASALTGRAU



LAVABRAUN



SCHIEFERGRAU

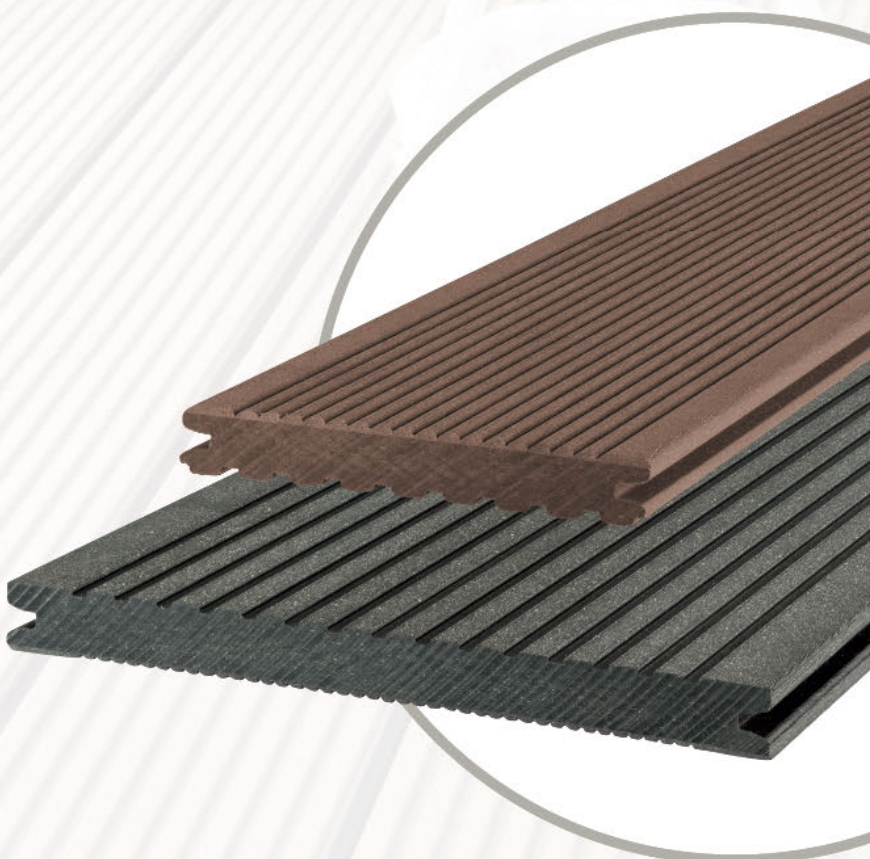

CLASSIC BARFUSSDIELE

Maße: 21 × 145 mm, 21 × 242 mm (Jumbo)

Oberfläche: Kombidielen, einseitig fein geriffelt, andere Seite genutet, beidseitig gebürstet, 8 mm Fuge

Geschlossene Fuge: Nutleiste während der Montage einsetzbar bei ausreichend Gefälle und Unterlüftung



made in Germany

megawood®

CLASSIC Barfußdielen,
Nussbraun, offene Fuge



Anwendungsbeispiele finden Sie unter
nebenstehendem QR-Code
oder www.megawood.com/classic



CLASSIC varia in Form und Farbe

Wir haben unsere fein geriffelte **CLASSIC Barfußdiele** weiterentwickelt: In dieser klassischen Variante fließen **profilierte und nicht profilierte Oberflächen** harmonisch ineinander, begleitet von natürlichen **Farbschattierungen**, die bis an die Ränder ausstrahlen. Die **randlose** Dielenform eignet sich hervorragend für Flächen mit abwechslungsreichem Charakter.

Die **schmale 5 mm Fuge** kann auch nachträglich problemlos mit unserem Fugenprofil P5 **geschlossen** werden. Die feinen Mineralien unseres Werkstoffs Powolit machen die CLASSIC (Varia) besonders **strapazierfähig** und noch **pflegeleichter**. Dank ihrer **schweren Entflammbarkeit** ist sie auch für den öffentlichen Einsatz bestens geeignet.

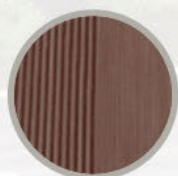

VARIA BRAUN



VARIA SCHOKOSCHWARZ



VARIA GRAU

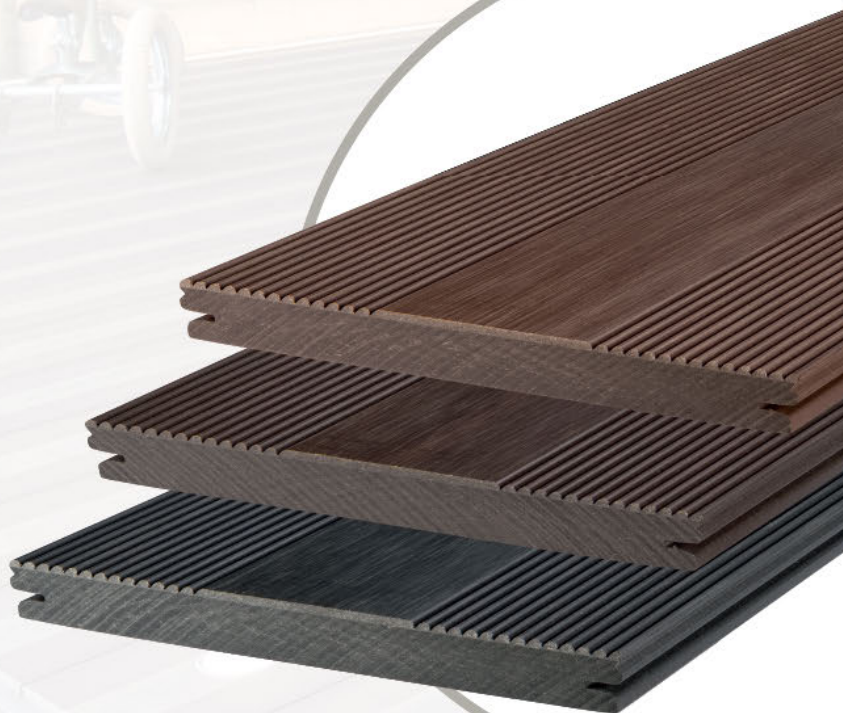

CLASSIC BARFUSSDIELE VARIA

Maße: 21 × 195 mm

Oberfläche: einseitig, teilgeriffelt mit Farbverlauf, 5 mm Fuge

Brandschutzklasse: C_{fl}-s1 nach DIN EN 13501-1:2010 („schwer entflammbar“)

Geschlossene Fuge: Fugenprofil P5 nachträglich einsetzbar bei ausreichend Gefälle und Unterlüftung



made in Germany
megawood®



CLASSIC Barfußdiele,
Varia Braun, offene Fuge



Anwendungsbeispiele finden Sie unter
nebenstehendem QR-Code
oder www.megawood.com/classicvaria



MEHRFARBIG



PFLERGELEICHTER



SCHMALE
FUGE



GESCHLOSSENE
FUGE



SCHWER
ENTFLAMMBAR



RUTSCH-
HEMMENT



BREITEN

SIGNUM mit Unikat-Garantie

Die megawood® **SIGNUM Barfußdielen** sind „**natursigniert**“. Neben der strukturiert gehobelten Oberseite zeigt jede Barfußdiele eine einzigartige, feingezeichnete Maserung. Doch damit nicht genug. Zusätzlich versehen wir die Oberfläche mit einer Politur als Erstschutz für den Transport, die Verlegung und die ersten Wochen der Benutzung. Diese Politur trägt sich mit der Zeit ab und die Diele entwickelt ihre eigene, natürliche Patina durch Bewitterungseinflüsse. Auf diese Weise entsteht ein edles und hochwertiges Produkt: Maserung und Veredelung machen die SIGNUM zu einer robusten Schönheit – und jede Terrasse zu einem Hingucker! Die **schmalen Fugen** sorgen für ein harmonisches Terrassenbild.



MUSKAT



TONKA

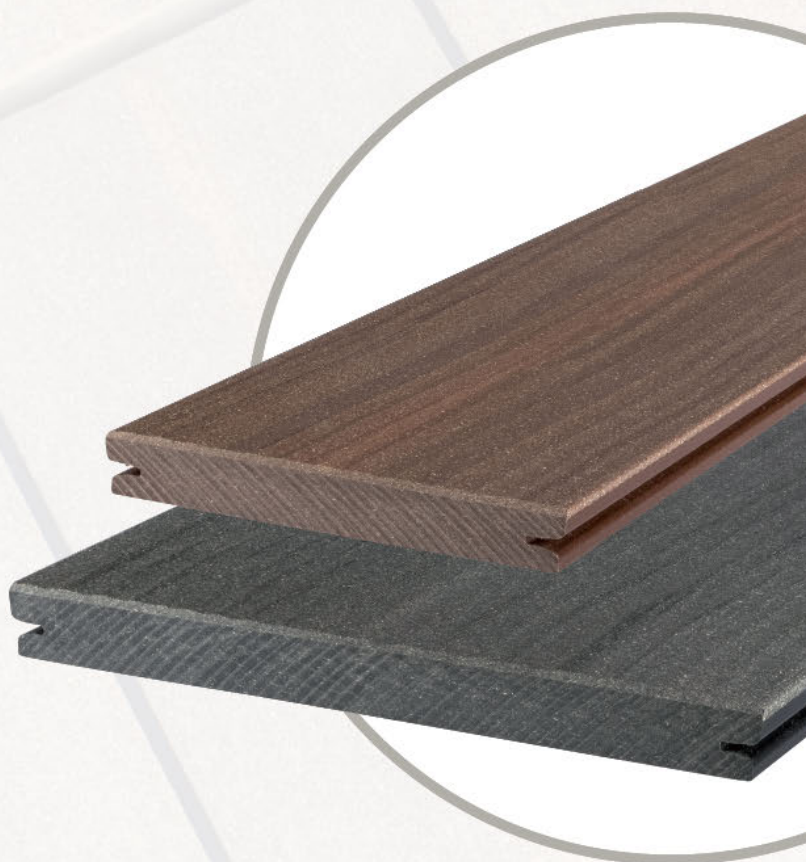

SIGNUM BARFUSSDIELE

Maße: 21 × 145 mm, 21 × 242 mm (Jumbo)

Oberfläche: einseitig, oszillierend gehobelt und poliert mit Farbverlauf, 5 mm Fuge



made in Germany
megawood®

SIGNUM Barfußdiele,
Muskat, offene Fuge



Anwendungsbeispiele finden Sie unter
nebenstehendem QR-Code
oder www.megawood.com/signum



MEHRFARBIG



GEHOBELTE
OBERFLÄCHE



SCHMALE
FUGE



R10-C
RUTSCH-
HEMMEND



BREITEN

PREMIUM / PLUS natürlich gehobelt

Einzigartig wie die Natur selbst: die **individuell gehobelten** Dielenoberflächen unserer megawood® **PREMIUM Barfußdielen**. In einem patentierten Hobelverfahren erhalten sie ihre lebendige Struktur – das macht unser Produkt unverwechselbar. Entdecken Sie diese besondere Oberflächenstruktur im Spiel des Lichtes. Noch luxuriöser geht's mit **PREMIUM PLUS** und **feinster Oberflächenstruktur** in zwei dunklen, edlen Farben.



NATURBRAUN



NUSSBRAUN



BASALTGRAU



PLUS: LAVABRAUN



PLUS: SCHIEFERGRAU



PREMIUM & PREMIUM PLUS BARFUSSDIELE

Maße: 21 × 145 mm, 21 × 242 mm (Jumbo)

Oberfläche: oszillierend gehobelte Oberseite, gebürstete Unterseite, 8 mm Fuge

Brandschutzklasse (nur Premium Plus): C_{fl}-s1 nach DIN EN 13501-1:2010 („schwer entflammbar“)

Geschlossene Fuge: Nutleiste während der Montage einsetzbar bei ausreichend Gefälle und Unterlüftung

**PREMIUM Barfußdiele (Jumbo),
Naturbraun, offene Fuge**



Anwendungsbeispiele finden Sie unter
nebenstehendem QR-Code
oder www.megawood.com/premium



**PREMIUM PLUS Barfußdiele (Jumbo),
Lavabraun, geschlossene Fuge**



Anwendungsbeispiele finden Sie unter
nebenstehendem QR-Code
oder www.megawood.com/premiumplus



DYNUM

unverwüstlich schön

Dynamisch verwehte Dünen der Sahara haben uns zu einer Diele mit **unverwechselbarer Optik** inspiriert. Lassen Sie sich von der **DYNUM Barfußdiele** auf Ihrer Terrasse begeistern und erleben Sie bei unterschiedlichem Lichteinfall die faszinierende Ausstrahlung.

Für Ihren schönsten Platz im Garten sowie für Projekte in Hotels, in Biergärten oder in Kindergärten ist DYNUM die richtige Wahl.

Der **homogene, durchgefärbte Holzwerkstoff** ohne zusätzliche Kunststoffschicht hält höchsten Beanspruchungen stand und ist besonders strapazierfähig.



CARDAMOM



NIGELLA



EXTRASTARK
25 x 293 mm

DYNUM BARFUSSDIELE

Maße: 21 x 242 mm, 25 x 293 mm

Oberfläche: einseitig strukturiert, oszillierend gebürstet und poliert, 5 mm Fuge

Besonderheit: Polierung für den Erstschutz, strapazierfähig, robust

Brandschutzklasse: C_{fl}-s1 nach DIN EN 13501-1:2010 („schwer entflammbar“)



made in Germany
megawood®

DYNUM Barfußdiele,
21 x 242 mm
Cardamom, offene Fuge



Anwendungsbeispiele finden Sie unter
nebenstehendem QR-Code
oder www.megawood.com/dynum



PFLEGELEICHTER



SCHMALE
FUGE



SCHWER
ENTFLAMMBAR



RUTSCH-
HEMMEND



BREITEN

LITUM Steinholzplatte

Die LITUM Steinholzplatte vereint die besten Eigenschaften aus 3 Welten: Holz, Polymer und Stein. Die **scharrierte Oberfläche** sorgt für naturnahe Farb- und Lichtspiele.

Die massive Erscheinung im praktischen **Plattenformat** vereint die **Optik und Pflegeleichtigkeit einer Steinplatte** mit den positiven Eigenschaften von Holz. Dazu veredeln wir unseren bewährten Holz-Polymer Werkstoff mit Steingranulaten und erhalten so eine **besondere Wohlfühloberfläche**.



INGWER



LORBEER



SEL GRIS



LITUM STEINHOLZPLATTE

Maße: 21 × 295 mm

Oberfläche: einseitig scharriert, 5 mm Fuge

Brandschutzklasse: C_{fl}-s1 nach DIN EN 13501-1:2010 („schwer entflammbar“)

Geschlossene Fuge: Fugenprofil P5 nachträglich einsetzbar bei ausreichend Gefälle und Unterlüftung



made in Germany
megawood®

LITUM Steinholzplatte,
Lorbeer, offene Fuge, Halbverband
und megalite LED-Linear-Leuchte



Anwendungsbeispiele finden Sie unter
nebenstehendem QR-Code
oder www.megawood.com/litum

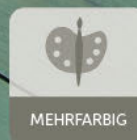
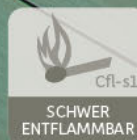

FIX STEP System, unsere flexible Unterkonstruktion

Mit dem megawood® FIX STEP System bieten wir Ihnen ein durchgängiges und durchdachtes System vom einklickbaren Konstruktionsbalken bis zur Rastklammer. Eine **einfache Handhabung** und eine **schnelle Verlegung** zeichnen dieses System aus. Zeitraubende vorbereitende Arbeiten, wie z. B. das Vorbohren in Beton, gehören der Vergangenheit an. Wie das genau geht, sagt Ihnen der megawood® Bauplan.

Mit dem megawood® FIX STEP System entscheiden Sie sich für eine besonders komfortable Verlegung Ihrer Terrassenbeläge, egal ob mit offener oder geschlossener Fuge. Dank seines geringen Gewichts eignet sich FIX STEP auch für die schwimmende Verlegung auf Dachterrassen. Und mit der **variablen Höheneinstellung** sind selbst bestehende, unebene Terrassenbeläge in kürzester Zeit perfekt überbaut.

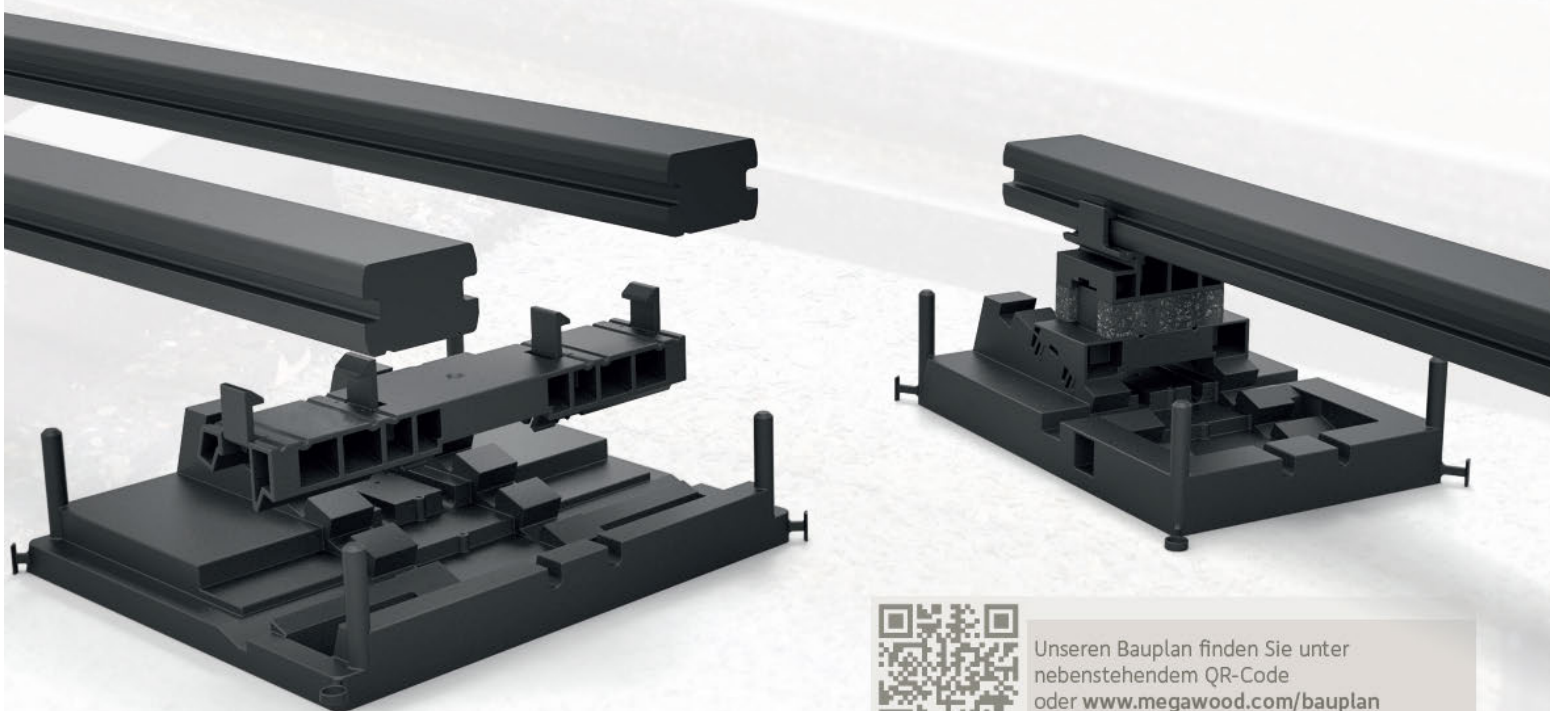

Unseren Bauplan finden Sie unter
nebenstehendem QR-Code
oder www.megawood.com/bauplan



made in Germany
megawood®

Verlegung im Kiesbett

Verlegung auf altem
Terrassenbelag im Mörtelbett

Schwimmende Verlegung auf
Dachterrassen

megalite für Nachtschwärmer

Sie möchten Ihre Terrasse auch im Dunkeln bewundern? Dann setzen Sie mit **megalite** stimmungsvolle Lichtakzente. Die Kombination aus **LED-Linear-Leuchten und -Spots** ist die ideale Ergänzung zu unseren megawood® Terrassen. Das megalite System kann sowohl **waagrecht** als auch **senkrecht** eingesetzt werden. Die neuen LED-Linear-Leuchten sind **individuell kürzbar** und somit für jede Terrassengröße geeignet. Das **homogene Lichtband** strahlt in angenehm, warmen Licht. Im Zusammenspiel mit den **LED-Spots** schaffen Sie eine **individuell steuerbare Lichtstimmung** auf Ihrer Terrasse.



LED-SPOT MINI/MAXI
 Ø 34 mm/Ø 60 mm
 0,25 W/0,5 W; 24 V DC IP67
 Edelstahl

LED-LINEAR-LEUCHTE

H: 21 mm; B: 62 mm
 L: 360/480/600 cm;
 27 W/36 W/45 W;
 24 V DC IP65
 Aluminium/Kunststoff



waagrechte Bauweise

senkrechte Bauweise

VORTEILE

Individuelle Steuerung: Leuchten und Spots per Handsender dimmbar

Zubehör: Funksteuerungsset, Repeater, Verteiler & Verlängerungen

Montage: Linear-Leuchten sind individuell kürzbar und passen sich somit Ihrer Terrassengröße an.

Alle Teile sind einzeln austauschbar.

Energieklassen: Die Leuchten enthalten eingebaute LED-Lampen der Energieeffizienzklassen A++ bis A. Die Lampen können in der Leuchte nicht getauscht werden.



made in Germany
megawood®



Anwendungsbeispiele finden Sie unter
nebenstehendem QR-Code
oder www.megawood.com/megalite

Konstruktionsholz – Systemelemente

KONSTRUKTIONSHOLZ L: 360 cm
RUND | QUADRATISCH |
ACHTECKIG | OVAL
 Ø 90 mm | 90 x 90 mm |
 90 x 90 mm | 90 x 60 mm

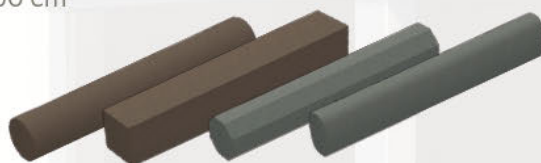

FARBEN



KONSTRUKTIONSBOHLE
 40 x 112 mm / L: 360 cm
 40 x 145 mm / L: 420 cm



FARBEN



BANK
 40 x 112 mm,
 Gesamtlänge: 180 cm

FARBEN



PFLANZKÜBEL
 100 x 100 cm
 individuelle Maße
 auf Anfrage

FARBEN



SANDKASTEN
 individuelle Ausführung,
 auf Anfrage

FARBEN



TREPPE
 Die megawood® **Konstruktionsbohle** überzeugt durch ihre Witterungsbeständigkeit und Stabilität.



STEG
 Selbst in hoch beanspruchten Bereichen ist die megawood® **Konstruktionsbohle** erste Wahl. Sie kann sogar als Stegdeck eingesetzt werden.



ZAUN
 Zaunelemente aus der megawood® **Konstruktionsbohle** und Beton: eine Kombination für die Ewigkeit.



Das megawood® **Konstruktionsholz** ist stabil, wetterfest und strapazierfähig. Aus den Systemelementen können Sandkästen, Hochbeete oder Einhausungen für Wertstofftonnen bis hin zu ganzen Carports* gebaut werden. Das neue **Rhombusprofil** ermöglicht attraktive Holzverkleidungen und kann sichtbar verschraubt oder unsichtbar mit einer **Klammer** befestigt werden.

* Bitte beachten Sie dabei alle baurechtlichen Vorschriften.



Anwendungsbeispiele des Rhombusprofils sowie die Montagehilfe finden Sie unter nebenstehendem QR-Code oder im Internet unter www.megawood.com/rhombus

NEU

RHOMBUSPROFIL
20,5 x 81 mm / L: 420 cm

FARBEN



KLAMMER
Edelstahl V2A und
Edelstahl V2A geschwärzt

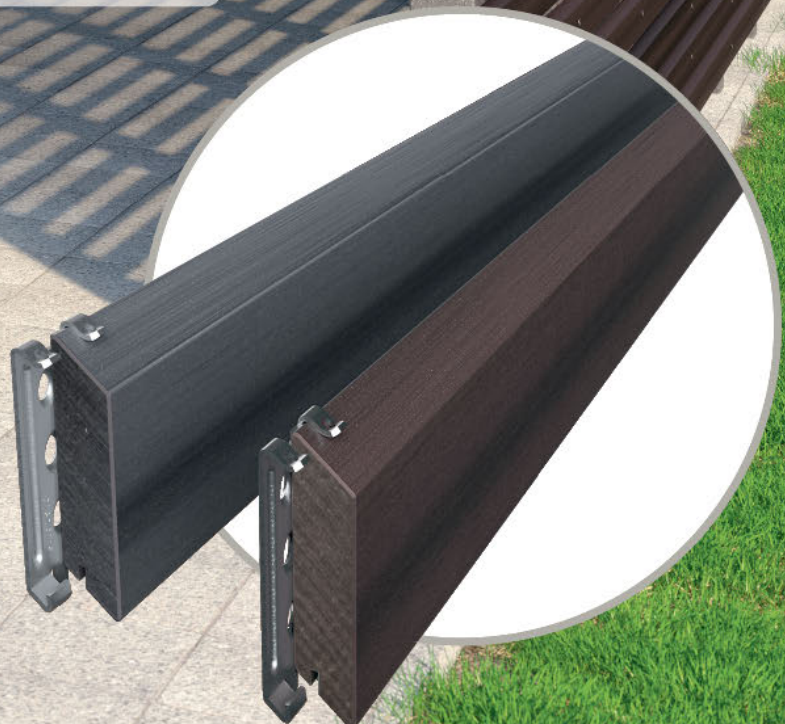

NATUR-FASER-FASSADE

Montagewunder jetzt auch bei megawood®

„Holz weiter gedacht“ – diese Philosophie zeigt sich nicht nur in unseren vielfältigen Terrassen- und Gartenprodukten. Unser megawood® Material gibt es jetzt auch in luftigen Fassadenhöhen. Dabei fließen all unsere Erfahrungen und Materialvorteile in den Schutz Ihres Gebäudes.

Das megawood® Fassadensystem trotz aller Elemente. Es ist **wasserabweisend**, **widerstandsfähig** und vor allem **langlebig**. Die Paneelvarianten in unterschiedlichen Breiten und Oberflächen schmücken Ihr Gebäude, schützen Ihre Dämmung und erfüllen dadurch die energetischen und ökologischen Ansprüche moderner Bauten. Natürlich wie immer **„mit System“**: Unsere passenden Profile und Wandwinkel ermöglichen **mit einem Klick die schnelle Montage** und schaffen Raum für Dämmung und Lüftung.

Das megawood® Fassadensystem ist gleichermaßen für **Sanierung und Neubau** von Gewerbe- und Wohnbauten geeignet.

Erfahren Sie mehr unter: www.megawood.com/fassade



SEL GRIS



INGWER



LORBEER



Auch in Varia Schokoschwarz,
Varia Grau und Varia Braun erhältlich.



made in Germany
megawood®



Das vollständige Sortiment in allen Farben und Oberflächen finden Sie auf unserer Webseite und in unserer Fassadenbroschüre.
www.megawood.com/fassade



Terrassensystem

BARFUSSDIELEN

Maße

Glattkantbrett

Fuge

Fugenprofil

Farben

CLASSIC



21 x 145 mm
L: 300/360/420/480/540/600 cm
21 x 242 mm (Jumbo)
L: 420/480/600 cm

17 x 72 mm
L: 360 cm

8 mm

Nutleiste

NATURBRAUN
NUSSBRAUN
BASALTGRAU
LAVABRAUN
SCHIEFERGRAU

CLASSIC VARIA



21 x 195 mm
L: 420/480/600 cm

17 x 72 mm
L: 360 cm

5 mm

Fugen-
profil P5

VARIA SCHOKOSCHWARZ
VARIA BRAUN
VARIA GRAU

PREMIUM/PLUS



21 x 145 mm
L: 300/360/420/480/540/600 cm
21 x 242 mm (Jumbo)
L: 300*/360*/420/480/540*/600 cm

17 x 72 mm
L: 360 cm

8 mm

Nutleiste

NATURBRAUN
NUSSBRAUN
BASALTGRAU
LAVABRAUN*
SCHIEFERGRAU*

SIGNUM



21 x 145 mm
L: 300/360/420/480/540/600 cm
21 x 242 mm (Jumbo)
L: 300/360/420/480/540/600 cm

17 x 72 mm
L: 360 cm

5 mm

nein

MUSKAT
TONKA

DYNUM

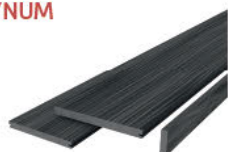

21 x 242 mm
L: 360/420/480/540/600 cm
25 x 293 mm
L: 360/420/480/540/600 cm

17 x 72 mm
L: 360 cm

5 mm

nein

NIGELLA
CARDAMOM

STEINHOLZPLATTEN

LITUM



21 x 295 mm
L: 239,5 cm

17 x 72 mm
L: 239,5 cm

5 mm

Fugen-
profil P5

SEL GRIS
LORBEER
INGWER

* nur Premium Plus



Tipps und Pflegehinweise finden Sie im Terrassenpass oder im Internet unter www.megawood.com/terrassenpass



megalite		Maße + techn. Angaben	Material	Besonderheiten
	Ø 34 mm 0,25 W; 24 V DC IP67 Ø 60 mm 0,5 W; 24 V DC IP67	Edelstahl	10 Lumen pro Spot 28 Lumen pro Spot	
	H: 21 mm; B: 62 mm 24 V DC IP65 L: 360 cm; 27 W L: 480 cm; 36 W L: 600 cm; 45 W	Aluminium Kunststoff	zwei Abdeckvarianten für waagerechten und senkrechten Einbau 729 Lumen pro Linear-Leuchte 972 Lumen pro Linear-Leuchte 1.215 Lumen pro Linear-Leuchte (entspricht 200 Lumen je lfdm)	
	Hinweis: Die Leuchten enthalten eingebaute LED-Lampen der Energieeffizienzklassen A++ bis A. Die Lampen können in der Leuchte nicht getauscht werden.			

LÜFTUNGSGITTER			
	105 x 21 mm L: 200 cm	Edelstahl V2A gebürstet	verbessert die Hinterlüftung und schützt den Unterbau vor Feuchtigkeit

UNTERKONSTRUKTION			
	KONSTRUKTIONSBALKEN 40 x 60 mm L: 360 cm		KONSTRUKTIONSBALKEN 40 x 60 mm L: 360 cm
	FIX STEP AUFSATZTEIL 79 x 58 x 63 mm		GUMMIPAD 60 x 100 mm Stärke: 3/10/20mm
	FIX STEP KOMFORTPAD zur Trittdämpfung		EINTEILIGE RASTKLAMMER Montageerleichterung mit dem Werkzeug „ZAMMER“
	FIX STEP AUFNAHME STANDARD 116 x 60 x 55 mm		
	FIX STEP STANDARDPLATTE 270 x 180 x 71 mm		



Alle Einzelartikel aus unserem Sortiment finden Sie im Bauplan oder unter www.megawood.com/sortiment

LIMES Zaunsystem

ZAUNSYSTEM	Form	Maße	Farben	Zubehör	
RIEGEL* 	OVAL	90 x 60 mm L: 178,6 cm	LAVABRAUN SCHIEFERGRAU	RIEGELVERBINDER 	2 TEILIG (PFOSTEN/RIEGEL) Edelstahl geschwärzt inkl. Schrauben M6 x 30
	RECHTECKIG	40 x 112 mm L: 178,6 cm*			
PFOSTEN* 	RUND	Ø 90 mm L: 220 / 270 cm	LAVABRAUN SCHIEFERGRAU	GRUNDPLATTE 	120 x 120 mm inkl. Schrauben M8 x 80, verzinkt
	QUADRATISCH	90 x 90 mm L: 220 / 270 cm			
	ACHTECKIG	90 x 90 mm L: 220 / 270 cm			
	OVAL	90 x 60 mm L: 220 / 270 cm			
PANEELE** 	AUGUSTA gewellt	270 x 35 mm L: 160,2 / 180,5 / 210 cm	INGWER SEL GRIS LORBEER	PANEELHALTER 	für gewellte Paneele 16 Stück pro Feld, Edelstahl
	COLONIA glatt	239 x 6 mm L: 158,4 / 210 cm			

**25 JAHRE
GARANTIE**
gegen Verrottung im Erdreich

EDELSTAHLRIEGEL Set für 1 Zaunfeld enthält Hinweise



2 Edelstahlriegel
inkl. Pfostenbefestigung
1 Einlegeleiste
7 Paneele Augusta
inkl. Zubehör

**0% bis zu 10% Steigung ohne
Schrägschnitt der Paneele**

Pfosten müssen separat erworben werden.
Auch mit jedem anderen beliebigen
Pfostensystem kombinierbar.

*Im Konstruktionsholzprogramm
auch in 360 cm Länge erhältlich.

**Das LIMES Zaunsystem kann z.B. auch mit Acryl oder Verbundsicherheits-
glas kombiniert werden. Diese können beim Fachhändler erworben werden.



INGWER



SEL GRIS



LORBEER



LAVABRAUN



SCHIEFERGRAU

ZAUNVARIANTEN

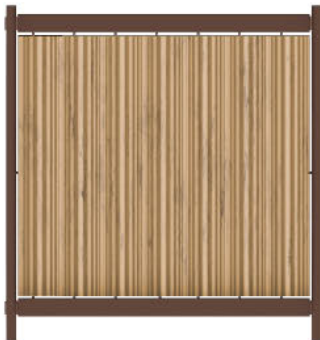
**ZAUNELEMENT AUGUSTA**

Paneel Augusta, 7 Stück
 Achsmaß: max. 190 cm
 (ovaler Pfosten 187 cm)
 Feldhöhe: max. 185 cm

**ZAUNELEMENT COLONIA**

Paneel Colonia, 7 Stück
 Achsmaß: max. 190 cm
 (ovaler Pfosten 187 cm)
 Feldhöhe: max. 185 cm

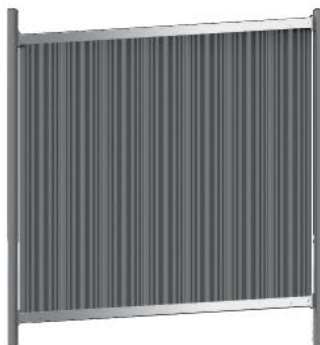
**ZAUNELEMENT AUGUSTA MIT EDELSTAHLRIEGEL**

Paneel Augusta, 7 Stück
 Achsmaß: max. 190 cm
 (ovaler Pfosten 187 cm)
 Feldhöhe: max. 185 cm

**HORIZONTALZAUN ASCANIA**

Riegel (Anzahl variabel)
 Riegel oval: 90 x 60 mm
 Riegel rechteckig: 40 x 112 mm
 L: 178,6 cm
 Achsmaß: max. 190 cm
 Feldhöhe: max. 185 cm

TÜR/TOR

**TÜR/TOR**

1.020 x 1.850 mm
 Lichtes Maß Zarge: 112 x 200 cm
 Gesamthöhe Zarge: 270 cm

PANEEL

beide Paneelvarianten erhältlich

ACHTUNG

Zarge kraftschlüssig mittels
 5 Schrauben M8 x 80 pro Seite
 mit dem Pfosten verbinden und
 danach gemeinsam einbetonieren.

AUFBAUVARIANTEN

**GELÄNDEFOLGEND SCHRÄG****GELÄNDEFOLGEND STUFIG****WINKELAUFBAU**

Herausgeber: NOVO-TECH Trading GmbH & Co. KG, Siemensstraße 31, 06449 Aschersleben, Deutschland

Konzeption/Gestaltung/Layout: toolbox-media, Magdeburg

Text: toolbox-media, Stefanie Härtel

Bildnachweis: C. Wolf, S. Deutsch, H. Weidhase, S. Johanson, T. Lein, T. Gasparini, H. Eichler, Thomas Ebert, Produktfotografie-24 GmbH, Ingo Mäteling, Karoline Führer, Patrick Stark, Holz-Speckmann GmbH & Co. KG, ohenze – Fotolia, Yuriy Bucharskiy – istock
 Änderungen vorbehalten. Farben und Grafiken können drucktechnisch bedingt abweichen.

Stand: 1. Auflage 2020 Deutsch



Marker

MEGAWOOD® INTERAKTIV ERLEBEN

Mit der megaplanner App für iOS und Android bauen Sie virtuell eine megawood® Terrasse vor Ihr Haus. Geben Sie dazu einfach die Maße Ihrer Wunschterrasse ein und erhalten Sie Ihren individuellen Bauplan! **Betrachten Sie Ihre neue megawood® Terrasse aus allen Richtungen:** von der Unterkonstruktion bis zur Barfußdielen. Einfach diese Markerseite an der Stelle positionieren, an der Ihre Terrasse gebaut werden soll, mit Smartphone oder Tablet den Marker scannen und Ihre neue Terrasse live und in 3D erleben. Den Marker zum Ausdrucken finden Sie auch unter www.megawood.com/marker

IHR FACHHÄNDLER



www.megawood.com

