



Der große Gartenplaner



Unser Angebot für Ihren Traumgarten



Bitte beachten Sie unsere Infos und Pflegetipps zu den Artikeln aus pflegeleichten Materialien, Seiten 4-9.



ab Seite
30



ab Seite
10

DREAMDECK Bodendielen

DREAMDECK WPC SOFT	14
DREAMDECK WPC PLATINUM	16
DREAMDECK WPC BICOLOR	18
DREAMDECK WPC PLUS / PLUS XL	20
DREAMDECK BAMBUS	22
DREAMDECK TALI	24
DREAMDECK Unterkonstruktion	26
DREAMDECK Lichtleiste	28

Pflegeleichte Zaunsysteme

SYSTEM:		Standardtore	58
Der pflegeleichte Zaun-Baukasten	32	Einzel- und Doppeltore auf Maß	60
WPC CLASSIC / XL	36		
WPC PLATINUM / XL	37	JUMBO WPC	62
SYSTEM ALU	38	JUMBO WPC Alu-Design	64
SYSTEM WPC/ALU Einzelteile	38	DESIGN WPC ALU	66
SYSTEM Dekorprofile	39	SQUADRA	68
LED-Lichtleiste	39	DESIGN RHOMBUS	70
RHOMBUS	40	Metallpfosten und Zubehör	71
FLOW 3D-Design	42	WEAVE	72
Dekorgitter	43	WEAVE LÜX	74
METALL BASIC	44		
METALLGITTER	45	LONGLIFE Zaunsysteme	76
KERAMIK	46	NOVO Design	76
KERAMIK XL	48	RIVA	76
BOARD	50	ROMO	80
BOARD XL	52	CLEO	82
GLAS	54	CARA	83
Pfosten und Zubehör	56	Bodenbefestigung und Zubehör	84
		SQUADRA Vorgartenzäune	86
		RAJA WPC ALU XL	87
		RAJA WPC	88
		WPC Pflanzkästen	89



Bitte beachten Sie unsere Produkt- und Pflegehinweise zu den Artikeln aus Holz, Seiten 90-91.

ab Seite
90

Zaunsysteme aus Holz

GRAZIA	92
ALTAI MARO	94
NEO	95
Holzzaun trifft Designelement	96
COMO	98
ARZAGO	99
XL	100
GADA	102
LETTLAND	104
BAMBU	106
JUMBO	106
KARLO	107
RAJA	108
Zaun- und Torzubehör	109



ab Seite
112

BINTO Müllboxsystem

BINTO Systemerklärung	114
BINTO Systemelemente	116
Varianten	118



ab Seite
120

Dekorativ & Nützlich

Seitenmarkise MAXI	121
Seitenmarkise BASIC	121
Sonnensegel	121
Pflanzkästen aus Holz	122



ab Seite
124

Kinderspielplatz

BEO Sandkästen aus Lärchenholz	126
WINNETOO Klettertor	126
WINNETOO Spielreck	127
WINNETOO Picknicktische	127
BENJAMIN Kinderpavillon	128
MORITZ Sandkasten mit Sonnendach	128
WINNETOO Schaukelanlagen	129
Sandkästen aus Nadelholz, kdi	129
WINNETOO Farben	129
WINNETOO Spielsystem für den privaten Bereich	130
WINNETOO PRO Spielsystem für den öffentlichen Bereich	140

Materialinformationen und Pflegetipps

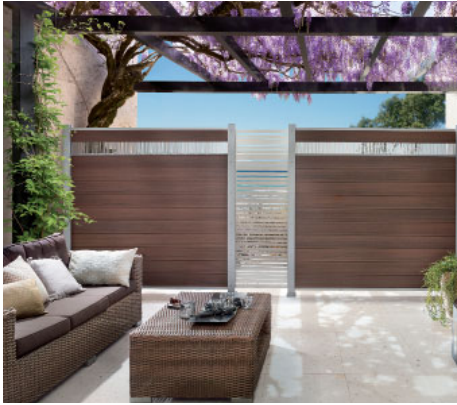

Moderne Materialien für den Garten und für die Terrasse

Wählen Sie aus einem einzigartigen Sortiment. Alle Materialien sind wetterbeständig und pflegeleicht – aber nicht pflegefrei! Bitte beachten Sie unsere speziellen Materialinformationen.



METALL

ALUMINIUM

Aluminium ist ein Leichtmetall und verfügt im Verhältnis zu seinem geringen Gewicht über eine sehr hohe Festigkeit. Unsere Produkte aus Aluminium werden für zusätzlichen Oberflächenschutz und für die Farbgebung pulverbeschichtet. Die glatte Oberfläche ist pflegeleicht, da keine weiteren Anstriche notwendig sind und das Material einfach abgewaschen werden kann. Durch Bewitterung wird der Farbton etwas heller und es entwickelt sich eine matte Metallhaptik.

Lagerung, Transport

Nicht montierte Elemente können sich bei falscher bzw. nicht sachgerechter Lagerung verformen. Vermeiden Sie eine Punktbelastung, speziell bei Profilen und Leisten. Achten Sie darauf, dass die verpackte Ware nicht in der direkten Sonne gelagert wird! Geöffnete und noch nicht verarbeitete Ware muss gegen direkte Sonneneinstrahlung geschützt werden, um ein zu starkes Aufheizen der Aluminiumprofile zu vermeiden.

SQUADRA: Lagern Sie die Zaunfelder immer senkrecht stehend, nicht schräg oder flach liegend. Achten Sie bitte darauf, dass die Profile der SQUADRA Elemente nicht punktuell belastet werden, da sich die Aluminiumprofile sonst verziehen.

Bearbeitung

Bauelemente aus Aluminium können Sie entweder mit einer Kappsäge und einem speziellen, feingezahnten Blatt für Metall oder mit einer Eisensäge zuschneiden. Bauelemente aus Aluminium nie mit der Flex schneiden! Das Material kann verbrennen und die Lackierung platzt ab. Die Schnittflächen mit handelsüblichen Klarlack versiegeln oder mit unseren Reparatur-Farben behandeln.

Pflege

Die Aluminium Elemente lassen sich mit warmem Wasser und Spülmittel reinigen. Wichtig: Keine lösemittel- oder kreidehaltigen Reiniger verwenden, da diese mitunter die Lackschicht der Aluminiumprofile anlösen können und es somit zu Verfärbung kommen kann. Fleckenbildung auf der Oberfläche kann z. B. durch Kondensieren von Wasser oder durch Schmutz- und Staubrückstände, die durch Regen angefeuchtet werden und nach dem Trocknen fleckenartige Rückstände hinterlassen, verursacht werden. Diese Verunreinigungen beseitigen Sie am besten mit Haushaltsreinigern auf Essigbasis.

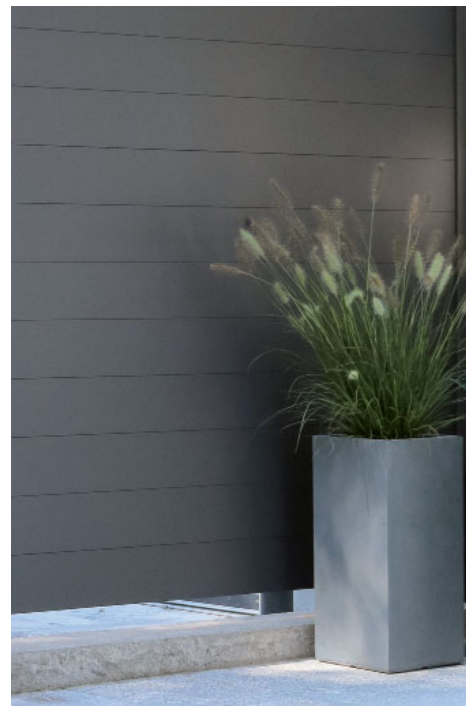

SYSTEM ALU in Anthrazit

EDELSTAHL

Der V2A-Edelstahl bietet automatisch einen ausreichenden Schutz gegen Korrosion durch normale Umwelteinflüsse. Wird Edelstahl jedoch mit Rost oder rostenden Materialien in Verbindung gebracht, kann sich der Rost übertragen und der Edelstahl beginnt zu korrodieren, selbst ein Durchrosten ist möglich.

Lagerung, Transport, Bearbeitung

Lagern Sie Edelstahlelemente stets separat. Metallspäne, die durch die Montage entstehen, müssen sofort entfernt werden.

Pflege

Edelstahl muss vor Rost geschützt werden. Rostpartikel können auch durch Wind übertragen werden, erkennbar an kleinen braunen Flecken an der Edelstahloberfläche (Flugrost). Diese Stellen sollten sofort entfernt werden, um ein Ausbreiten zu vermeiden. Spezielle Reinigungs- und Pflegemittel für Edelstahl erhalten Sie im Handel.

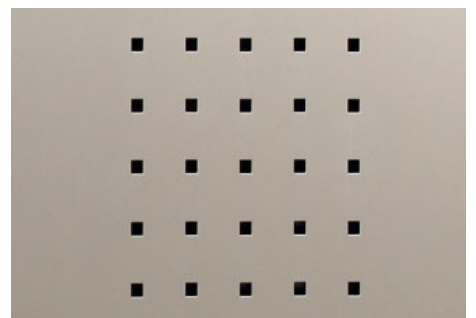

BINTO Edelstahl-Verkleidung

CORTEN-STAHL (walzblank)

Corten-Stahl (auch COR-TEN) ist die Bezeichnung für einen speziell gefertigten, wetterfesten Baustahl. Aufgrund der überdurchschnittlichen langen Lebensdauer, Pflegefreundlichkeit und vollständigen Recyclebarkeit kann das Material als ökologischer Baustoff klassifiziert werden. Wurde dieser Baustoff zunächst für den Objektbau, Fassaden etc. entwickelt, erfreut er sich in den letzten Jahren, nicht zuletzt aufgrund des warmen und erdigen Erscheinungsbildes, einer zunehmenden Beliebtheit als Material für Skulpturen und gestalterisches Element in Garten- und Landschaftsbau.

Auf der ursprünglich walzblanken Stahloberfläche bildet sich abhängig von Intensität und Dauer der Bewitterung die gewünschte Patina. Dieser witterungsbeständige, sich stetig erneuernde Edelrost konserviert die Oberfläche und schützt das Material vor Zersetzung.

Die im Auslieferungszustand oberflächliche Walzhaut kann dunkle Flecken ausbilden und schuppt zunächst ab. Erst darunter bildet sich die gewollte, eigentliche Rostschicht aus Eisenoxid. Entscheidend für diesen Prozess ist der Wechsel zwischen feuchter und trockener Bewitterung. Geschützte Bereiche oder wetterabgewandte Stellen verändern sich anders oder werden von der Ausbildung der Patina ganz ausgeschlossen. Vorder- und Rückseiten von BOARD-Zaunelementen oxidieren unabhängig voneinander und bilden evtl. unterschiedliche Farbspiele aus. Ein Einsatz in maritimer Umgebung mit salzhaltiger

Luft kann diese Farbgebung hemmen und wird daher nur bedingt empfohlen.

Um eine einheitliche Färbung zu erreichen, müssen Verunreinigungen wie Öle, Fette, Kleberreste etc. entfernt werden. Die Ausbildung der optisch sehr ansprechenden Oberfläche ist erst nach 1,5-3 Jahren abgeschlossen. Der Fachhandel bietet Versiegelungsprodukte an, die einen erreichten Zustand mit unterschiedlichen Glanzgraden konservieren sollen.

Lagerung, Transport, Bearbeitung

Im Auslieferungszustand sind die Corten-Stahlplatten mit einer Ölschicht überzogen. Diese sollte vor der Montage mit entfettenden Reinigungsmitteln restlos entfernt werden. Achten Sie bitte bei Lagerung und Transport darauf, die Umgebung entsprechend zu schützen.

Nicht montierte Zaunelemente können sich bei falscher bzw. nicht sachgerechter Lagerung verformen. Vermeiden Sie eine Punktbelastung.

SYSTEM BOARD und SYSTEM BOARD XL Elemente sind an allen Kanten gebördelt (180° umgebogen) und können nicht nachträglich geschnitten bzw. gekürzt werden.

Bitte berücksichtigen Sie bei Ihrer Planung, dass sich aus Sperrschicht und Patina immer wieder Rostpartikel lösen und auf anderen Oberflächen von Naturstein, Beton, Fliesen etc. zum Teil sehr hartnäckige Verfärbungen hinterlassen werden. Vermeiden



Sie den direkten Kontakt der Umgebung mit dem Ablaufwasser der Zaunelemente durch Abdecken oder baulichen Objektschutz, da die wiederkehrende, notwendige, oberflächenspezifische Reinigung sehr aufwendig ist und vielfach nicht erfolgsversprechend sein wird. Diese Verfärbungen werden nicht als Beanstandungsgrund anerkannt.

Pflege

Für Corten-Stahl Elemente ist aufgrund der gewünschten Korrosion grundsätzlich keine Pflege notwendig. Beachten Sie bitte diese Hinweise: Vogelkot kann die Schutzkorrosion hemmen und sollte entfernt werden. Der Kontakt mit nichtedlen Metallen ist zu vermeiden.

METALL (verzinkt und pulverbeschichtet)

In unserem Sortiment finden Sie auch Zaunfelder und Pfosten aus beschichtetem Metall, die keine Pflegeanstriche benötigen. Optimaler Korrosionsschutz kombiniert mit eleganter Oberfläche und angenehmer Haptik. Die Metall Pfosten sind jeweils verzinkt und pulverbeschichtet, während die Basic sowie Klemmpfosten aus Aluminium hergestellt sind, welche gepulvert werden. Übersichtungen sowie leichte Farbunterschiede (beim üblichen Betrachtungsabstand von circa zwei Metern und bei Tageslicht) mindern nicht die hohe Gebrauchsfähigkeit und stellen somit keinen Grund für eine Beanstandung dar.



KERAMIK

KERAMIK

Keramik-Zaunelemente sind aufgrund ihres speziellen Produktionsverfahrens ideal für den Einsatz im Außenbereich: frost- und hitzebeständig, kratzfest, UV- und farbbeständig, pilz- und schimmelresistent, äußerst bruchfest und dimensionsstabil. Verunreinigungen lassen sich mit milden Reinigungsmitteln und Wasser beseitigen.

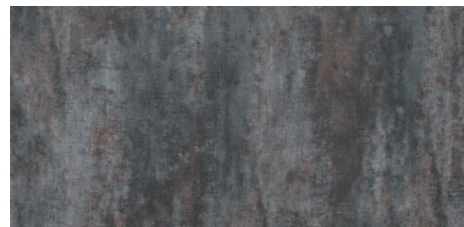

Materialinformationen und Pflegetipps

VERBUNDWERKSTOFFE

WPC - Wood Plastic Composite

WPC besteht aus Naturfasern, Kunststoff und Additiven im Verhältnis von ca. 60/35/5% und hat deren typischen Eigenschaften. Zum Beispiel dehnt sich Kunststoff unter Temperaturveränderung aus bzw. zieht sich zusammen. Naturfasern quellen durch Feuchtigkeit auf und verändern sich in der Farbe durch UV-Strahlung.

Farbunterschiede durch unterschiedliche Bewitterung und Produktionschargen werden gerade bei späteren Ergänzungen an vorhandenen Anlagen oder dem nachträglichen Verbau von Einzelprofilen vorkommen.

WPC kann sich bei Temperaturschwankungen, Stau-nässe und ungleichmäßiger Bewitterung verziehen, Wasserflecken und sogenannte „Regenstreifen“ bekommen und verwittern. Abhängig von der Bewitterungsintensität (UV-Bestrahlung/Niederschlag) wird der hellere Endfarbton nach etwa 1-2 Jahreszyklen erreicht.

WPC kann sich bei Sonneneinstrahlung stärker aufheizen als z.B. Holz oder Stein. Bei Flächen, die einer längeren Sonneneinstrahlung ausgesetzt sind oder an windgeschützten Standorten, kann die Nutzung mit direktem Hautkontakt zeitweise eingeschränkt sein.



Ausgangsfarbtone

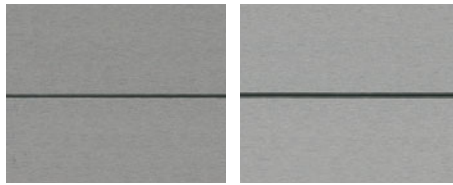

Hellerer Endfarbton nach 1-2 Jahreszyklen

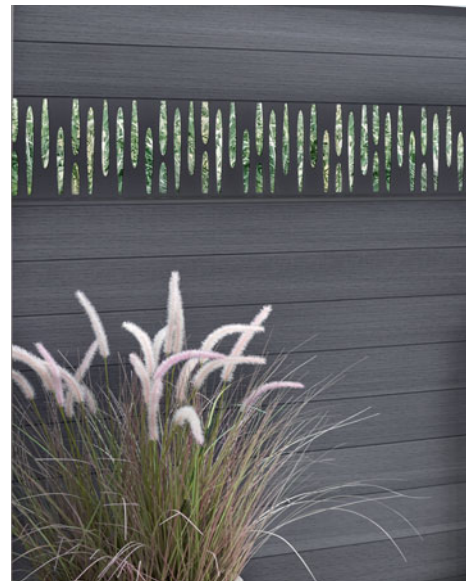

WPC

Die Oberfläche des klassischen WPCs ist frei von Maserung und Strukturierung. Sie wirkt im Gegensatz zu den Oberflächen von BICOLOR und PLATINUM ruhiger im Farbton und in der Anmutung.

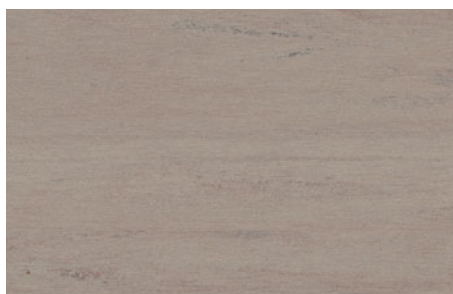

WPC BICOLOR

Hier werden dem klassischen WPC in einem speziellen technischen Verfahren weitere Farbpigmente beigemischt. Die so entstehende Struktur und Pigmentierung lässt das Material mit ihren Farbnuancen natürlich wirken. **Jedes Profil ist dadurch in der Oberfläche unterschiedlich.** Abweichungen zwischen einzelnen Artikeln oder Fertigungschargen sind material- und produktionsbedingt gegeben und unvermeidbar.

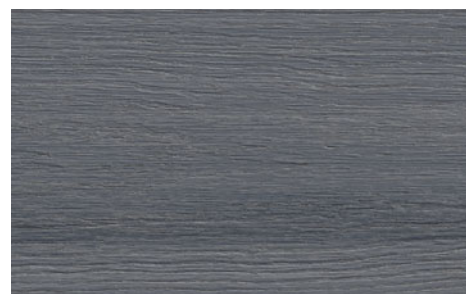

WPC PLATINUM/SOFT

WPC PLATINUM und SOFT Elemente bestehen aus WPC-Profilen mit einer zusätzlichen Spezial-Ummantelung. Dadurch sind die Profile fleckenresistenter und wasserabweisender als die Profile aus WPC und aus WPC BICOLOR.

! Die produktions- und chargenüblichen Schwankungen sowie die grundsätzlichen Materialeigenschaften von WPC stellen keinen Beanstandungsgrund dar.

Transport, Lagerung

WPC-Materialien trocken und vor Sonnenstrahlung geschützt lagern! Nicht montierte Zaunelemente können sich bei falscher bzw. nicht sachgerechter Lagerung verformen!

Die Ware ist vor Regen geschützt und, um ein zu starkes Aufheizen des WPCs zu vermeiden, nicht in direkter Sonne zu lagern. Vermeiden Sie eine Montage bei Frost oder großer Hitze und verarbeiten Sie am besten bei einer Außentemperatur zwischen +5°C und +25°C.

Bearbeitung

Die WPC Profile können mit hartmetallbestückten Werkzeugen geschnitten werden.

Bitte beachten Sie zwingend die Hinweise zur sachgemäßen Lagerung der WPC Zäune bis zur Montage, die der Transport-Verpackung anhängt sowie die Informationen in der Montageanleitung.





Fleckenbildung durch von Regen angelöste Partikel

Pflege

Grundsätzlich reinigen Sie WPC Profile mit warmen Wasser und einem Reiniger auf Essigbasis. Starke Verschmutzungen entfernen Sie mit einer Wurzelbürste. Dabei immer in Faserverlauf/Längsrichtung der Profile arbeiten, anschließend gründlich mit reichlich klarem Wasser abspülen! Gebrauchsspuren (leichte Kratzer) lassen sich mit einem Schleifvlies, immer im Faserverlauf/Längsrichtung, nacharbeiten. Bitte vorher an einer später nicht sichtbaren Stelle testen.

Wichtig: Verwenden Sie keine lösemittel- oder krebisdehaltigen Reiniger, da diese mitunter in die Oberfläche eindringen und die Gefahr der Verfärbung besteht. Laub und Früchte von Bäumen und Sträuchern können auf WPC Elementen ein natürlicher Nährstoff für Sporen sein. Außerdem führen pflanzliche Inhaltsstoffe, z.B. Gerbsäuren, aber auch lang anhaftender Vogelkot zu dauerhaften Verfärbungen auf der Oberfläche.

Flecken auf der Oberfläche:

Produktionsbedingte Rückstände/Schleifstaub oder pflanzliche/organische Stoffe, auch als „Biofilm“ bezeichnet, werden durch schnell kondensierendes Wasser bzw. Niederschlag angelöst und können flek-

kenartige Rückstände, sog. „Regenstreifen“ hinterlassen. Diese entfernen Sie, wie unter „Pflege“ beschrieben.

Tipp: Nach der Montage einer WPC-Zaunanlage empfehlen wir daher eine Grundreinigung.

Schimmel auf der Oberfläche:

Kleine dunkelschwarze, oberflächliche Stockflecken auf den WPC Elementen lassen sich im Außenbereich nicht immer vermeiden. Bei diesen Stellen handelt es sich um einen Befall von Schimmelsporen, die über die Luft übertragen werden. Diese befallenen Stellen lassen sich mit Hilfe von chlorhaltigen Haushaltsreinigern säubern. Hierbei die betroffenen Bereiche mit dem Reiniger (nach Herstellerangabe dosieren) behandeln: Mit einer Bürste gleichmäßig auftragen, einwirken lassen (Einwirkzeit beachten) und mit klarem Wasser nachspülen.

Der chlorhaltige Reiniger darf nicht auf der Oberfläche antrocknen, es dürfen keine Rückstände verbleiben. Sollte dies dennoch geschehen, werden diese Stellen ausbleichen. Testen Sie zur Vorsicht die Reinigung zunächst an nicht sichtbaren Stellen.



Stockflecken/Schimmel auf der Oberfläche

 **Pflege-Video:** traumgarten.de/videos

Spezielle Eigenschaften für JUMBO WPC:

Die aufgeführten Eigenschaften der JUMBO WPC Zaunelemente sind nach aktuellem Stand der Technik nicht zu vermeiden und stellen somit keinen Grund für eine Beanstandung dar.

1. Durch das Eindrehen der Schrauben können sich am Rand Späne bilden, welche mit einem Schleifschwamm entfernt werden können.
2. Nach Herstellung sind die einzelnen Zaunprofile trocken und nehmen erst nach der Montage zum Zaunfeld auf dem Versandweg Feuchtigkeit auf und verändern Ihre Dimension. Dies kann dazu führen, dass die per Hand geschraubten Zaunelemente unterschiedliche Schraubtiefen aufweisen.
3. WPC-typische und zu akzeptierende „Kratzer“, die durch Bewitterung innerhalb von ca. zwei Monaten verschwinden oder die mit einem Schleifschwamm beseitigt werden können.



Produktionsrückstände an den Verschraubungen der JUMBO WPC Profile

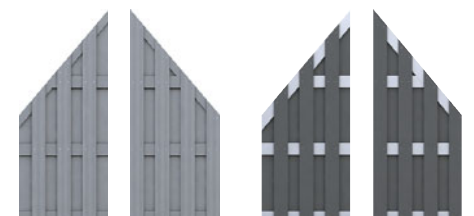

Bitte beachten: Konstruktionsbedingt bieten viele Zaunserien in unserem Programm zwei optisch leicht unterschiedliche Sichtseiten. Die Seiten unterscheiden sich zum Beispiel durch den Lamellenverlauf. In der Regel fallen diese Unterschiede nicht weiter auf. Bitte beachten Sie dies aber bei Ihrer Anlagen-Planung. Unser Tipp: Hilfe bietet auch hier der TraumGarten Online-Planer, in dem Sie alle Elemente von beiden Seiten sehen können.

Materialinformationen und Pflegetipps

VERBUNDWERKSTOFFE

ACP – Aluminium Composite Panels

ACP bezeichnet einen Platten-Verbundwerkstoff mit Aluminium. Die Platten aus diesem Composite-Werkstoff haben ein geringes Gewicht und hohe Stabilität. Die Oberflächen sind widerstandsfähig und leicht zu reinigen.

Lagerung, Transport

ACP-Platten können waagrecht auf einem planen Untergrund oder senkrecht gelagert werden, niemals schräg stehend gegen eine Wand gelehnt. Punktuelle Belastungen sind zu vermeiden. Schützen Sie Kanten und Oberflächen vor Beschädigungen.

Bitte beim Öffnen der Produktverpackungen aufpassen: Cutter oder scharfe Schneidwerkzeuge dürfen nicht auf die Materialoberfläche treffen.

Bearbeitung

Die BOARD Elemente können mit hartmetallbestückten Sägeblättern, am besten durch Fachleute, geschnitten werden.

Pflege

Die Elemente lassen sich mit warmem Wasser und Spülmittel reinigen. Verwenden Sie bitte keine lösemittel- oder kreidehaltigen Reiniger, da diese je nach Material die Oberfläche angreifen und es so zu Verfärbungen kommen kann. Auch der Einsatz von spitzen, scharfen metallischen Gegenständen, z. B. Klingen oder Messern, kann Oberflächenschäden (Kratzer) verursachen.



SYSTEM BOARD: ACP-Platten im Farbton Schiefer

HPL – High Pressure Laminate

HPL ist ein Verbundwerkstoff aus Papier und Harz. Unser HPL ist speziell beschichtet und wetterfest. Es verliert im Laufe der Jahre etwas an Farbintensität, was allerdings weniger auffällt als z. B. Farbeindrücke durch Lichtschwankungen.

Lagerung, Transport, Bearbeitung

Lagern Sie HPL-Elemente waagrecht auf planem Untergrund oder senkrecht. Vermeiden Sie Punktbelastungen und langanhaltende Feuchtigkeit. Die Oberflächen und Kanten sind vor Beschädigungen zu schützen. Bitte aufpassen beim Öffnen der Produkt-

verpackungen: Cutter oder scharfe Schneidwerkzeuge dürfen nicht auf die Materialoberfläche treffen.

Pflege

Die Elemente lassen sich mit warmem Wasser und Spülmittel reinigen. Verwenden Sie bitte keine lösemittel- oder kreidehaltigen Reiniger, da diese je nach Material die Oberfläche angreifen und es so zu Verfärbungen kommen kann. Auch der Einsatz von spitzen, scharfen metallischen Gegenständen, z. B. Klingen oder Messern, kann Oberflächenschäden (Kratzer) verursachen.



BINTO HPL: Verkleidung in Rot

KUNSTSTOFFE

FENSTER-KUNSTSTOFF

Unsere LONGLIFE-Produkte aus hochwertigem Fensterkunststoff bieten die Qualität, die mit dem Begriff „Made in Germany“ verbunden wird!

Über 40 Jahre herstellereigene Erfahrung stecken in den erprobten und verbesserten Werkstoffzusammensetzungen.

Elemente aus Fensterkunststoff sind pflegeleicht, da sie nicht gestrichen werden müssen und einfach abwaschbar sind. Sie überzeugen darüber hinaus durch ihre lange Lebensdauer und ihre hohe Wertbeständigkeit.



Polareiche

Fensterkunststoff mit Folienkaschierung. Der Kunststoff wird mit einer stabilen Folie beschichtet, die unter Druck aufgebracht wird. Dieses Verfahren ist aus dem modernen Fensterbau bekannt und wurde für die Fertigung unserer LONGLIFE Serie RIVA in Polareiche und Nussbaum übernommen. Wir gewähren 10 Jahre Farbgarantie nach ISO 105-A02, Farbveränderungen gemäß Graumaßstab mit Farbveränderungen größer 2.



Nussbaum



Grau

Dem Fenster-Kunststoff werden graue Farbpartikel zugefügt. Durch die Bewitterung hellt sich die Farbe in den ersten zwei Jahren gegenüber dem Produktionszustand etwas auf und es entwickelt sich eine matte Oberflächenoptik.



Weiß

Hochwertiger, weißer Fensterkunststoff. Wir gewähren 10 Jahre Farbgarantie nach ISO 105-A02, Farbveränderungen gemäß Graumaßstab mit Farbveränderungen größer 2.

TEXTILEN

Das Web-Material aus Textilien ist witterungs- und frostbeständig. Die Farbe des Geflechts ist sehr hochwertig, wird aber durch aggressive UV-Strahlung trotzdem im Laufe der Zeit etwas blasser. Dies ist ein schleichender und natürlicher Prozess, der für alle Materialien auf der Terrasse und im Garten gilt. Für das Textilien-Geflecht ist die Veränderung so langsam und gering, dass sie nicht stark auffällt.

Durch die Webstruktur und Farbverläufe im Material ergeben sich immer einzigartige Zaunfelder. Es gibt

keine vollkommene Symmetrie in den Oberflächen, was zu einem natürlichen Erscheinungsbild einer WEAVE LÜX Zaunanlage führt.

Pflege

Das Textilien-Geflecht kann leicht mit Wasser und einem Schwamm oder bei stärkeren Verschmutzungen auch mit einer weichen Bürste gereinigt werden. Keine scharfen oder anlösenden Reinigungsmittel verwenden. In der Regel reicht normales Haushaltssspülmittel.



WEAVE LÜX mit einer Bespannung aus Textilien

KUNSTSTOFFE

POLYRATTAN

Polyrattan ist ein Geflecht aus Polyethylen. Das Web-Material ist witterungs- und frostbeständig. Die Farbe des Geflechts ist sehr hochwertig, wird aber durch aggressive UV-Strahlung trotzdem im Laufe der Zeit etwas blasser.

Dies ist ein schleichender und natürlicher Prozess, der für alle Materialien auf der Terrasse und im Garten gilt. Für das Polyrattan-Geflecht ist die Veränderung so langsam und gering, dass sie nicht stark auffällt.

Bei jedem Zaunelement handelt es sich um ein Einzelstück. Die Oberflächen der WEAVE Elemente werden von Hand geflochten und die einzelnen Polyrattan-Streifen haben einen unterschiedlichen Texturverlauf. Aus diesem Grund gibt es keine vollkommene Symmetrie in den Oberflächen. Das ergibt

für eine WEAVE Zaunanlage ein natürliches, ggf. sehr lebendiges Erscheinungsbild.

Pflege

Das Polyrattan-Geflecht kann leicht mit Wasser und einem Schwamm oder bei stärkeren Verschmutzungen auch mit einer weichen Bürste gereinigt werden. Keine scharfen oder anlösenden Reinigungsmittel verwenden. In der Regel reicht normales Haushaltsspülmittel.

Beschädigungen des PE-Geflechts können Sie mit einem handelsüblichen Kontaktkleber, z. B. Kraftkleber, reparieren. Tragen Sie dazu den Kleber wie vom Hersteller angegeben auf.

Tipp: Fixieren Sie die beschädigten Stellen für die Aushärtezeit mit Klebestreifen oder Klemmen.



WEAVE aus Polyrattan-Geflecht

GLAS

EINSCHEIBEN-SICHERHEITSGLAS (ESG)

Glas bietet gegenüber vielen anderen Materialien diese Vorteile: es ist winddicht, lichtdurchlässig und beständig gegenüber Temperaturwechseln. Unsere SYSTEM GLAS Sichtschutz-Elemente bestehen aus 8 mm starkem Einscheiben-Sicherheitsglas - ESG (gemäß EN 12150). Die Dekorprofile Delta und Theta sind aus 6 mm starkem Sicherheitsglas. Produktionstechnisch bedingt changiert die Glasfarbe je nach Lichteinfall und Blickwinkel.

Bitte beachten Sie, dass die SYSTEM GLAS Zäune nicht als offene Brüstungselemente, zum Beispiel für Balkone, sondern ausschließlich für den bodennahen Aufbau geeignet sind.

Durch die normalen Witterungseinflüsse und die UV-Strahlung können sich die Oberflächen in ihrer Farbe leicht verändern. Dies ist ein schleichender Prozess und typisch für alle Materialien im Außenbereich.

Lagerung, Transport

Tragen Sie für Transport und Montage unbedingt Schutzbrille und Schutzhandschuhe!

Bruchgefahr! Die SYSTEM GLAS-Elemente nicht auf die Kante stellen oder flach lagern. Glas nie direkt auf den Boden stellen. Sorgen Sie für eine stabile und schützende Unterlage.

Das Glas darf nicht mit klebstoffhaltigen Materialien (z. B. Klebeband und Aufkleber) in Kontakt kommen. Reste von klebstoffhaltigen Materialien sind nicht mehr rückstandslos vom Glas zu entfernen! Achtung! Um eine Fleckenbildung auf der rauhen Oberfläche zu vermeiden, darf diese nicht mit Klebefolie oder aufgeweichter Verpackung z.B. Pappe in Kontakt kommen.

Bearbeitung

Bei Bruch zersplintern die SYSTEM GLAS Elemente und Dekorprofile in kleine stumpfe Teile. Elemente aus Einscheiben-Sicherheitsglas können nicht gekürzt werden.

Pflege

Zur Reinigung des ESG verwenden Sie viel sauberes Wasser, um Scheuereffekte durch Schmutzpartikel zu vermeiden. Als Hilfsmittel sind weiche, saubere Schwämme, Lederlappen oder Gummiabstreifer geeignet. Unterstützt werden kann die Reinigungswirkung durch den Einsatz weitgehend ph-neutraler Reinigungsmittel, z.B. Spiritus oder Isopropanol. Handelt es sich um Fett oder ölige Rückstände, benutzen Sie zur Reinigung handelsübliche Haushalts-Glasreiniger.

Die Kombination von alkalischen Stoffen und Feuchtigkeit wirkt auf Glas extrem aggressiv!

Verwenden Sie daher niemals alkalische oder aggressive Mittel, wie zum Beispiel hochkonzentrierte Abflussreiniger, Armaturen-/ Stahlreiniger, pulverförmige WC-Reiniger oder Scheuermilch/ Scheuermilchpulver. Auch der Einsatz von spitzen, scharfen metallischen Gegenständen, z. B. Klingen oder Messern, kann Oberflächenschäden (Kratzer) verursachen. Verwenden Sie keine scharfen, anlösenden oder chlorhaltigen Reinigungsmittel.

Satinierung

GLAS TEXTA, ALPHA, BETA und MATT:

Die Satinierung ist mit UV-optimierter Farbe auf der Rückseite aufgedruckt. Dadurch ergibt sich eine fühl- und sichtbar rauere Rückseite als die glatte Sichtseite der Elemente.

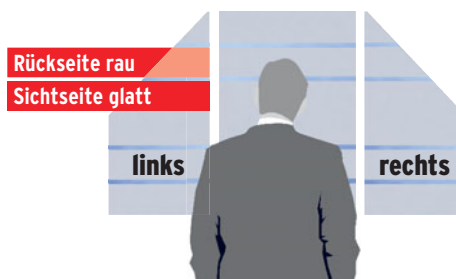

Detaillierte Informationen zu den Materialien finden Sie unter:
traumgarten.de/materialkunde

Wichtige Hinweise zur Montage der Zaunelemente

Die Montage aller TraumGarten-Produkte kann durch den Endverbraucher unter Berücksichtigung der entsprechenden Montageanleitungen durchgeführt werden. Bitte halten Sie handelsübliches und geeignetes Werkzeug bereit. Im Zweifelsfall kontaktieren Sie Ihren Fachhändler vor Ort oder Ihren Fachhandwerker.

Bei Kombinationen von Zaunsets und Einzelprofilen können chargenbedingt und durch unterschiedliche Bewitterung Farbtonunterschiede auftreten, die keinen Beanstandungsgrund darstellen. Gleiches gilt bei späteren Ergänzungen mit neuen Zaunsets / Einzelprofilen an bestehenden Anlagen, insbesondere bei der nachträglichen Montage nach einer längeren Bewitterungsphase.

 **TraumGarten**
www.traumgarten.de

Wir empfehlen zur Planung Ihrer Zaunanlage die Montageanleitung anzusehen – kostenlos vorab im Internet.



DREAMDECK Bodendielen

Sie haben die große Auswahl und damit auch die Qual der Wahl! Die richtige Kaufentscheidung zu treffen ist mitunter nicht ganz einfach. Nutzen Sie daher die Beratungsmöglichkeit und das Profiwissen Ihres Fachhändlers, der Ihnen gerne alle Produktsysteme des TraumGarten-Sortiments in seiner Ausstellung vorstellt. Lernen Sie die Vorteile, aber auch die „Problemzonen“ Ihres Wunschbodenbelags kennen.

Einen ersten Eindruck über die Materialeigenschaften verschaffen Sie sich hier:

	DREAMDECK WPC	DREAMDECK BAMBUS	DREAMDECK TALI, FSC®
Herkunft/Kurzzeichen*	International	Asien	Afrika/EYXX
Gewicht	ca. 1300 kg pro m ³	ca. 1250 kg pro m ³	ca. 1050 kg pro m ³
Halbbarkeit/Dauerhaftigkeit	sehr gut	sehr gut	sehr gut
Äste	keine Äste vorhanden	keine Äste vorhanden	Äste sehr selten
Oberfläche	hart im Vergleich zu Nadelholz, keine Holzsplitter oder Absplitterungen möglich	mittlere Eindruckhärte, „Holzsplitter“ und Absplitterungen können vorkommen	extrem hart, sehr geringe Holzsplitter-/Absplitterungsgefahr
Rissbildung	keine Risse	Trockenrisse möglich	Trockenrisse möglich
Optik (Auslieferungszustand)	sehr gleichmäßig, leichte werkseitig erstellte Farbunterschiede	natürliche, lebhaftere Optik	„buntes“ Farbspektrum
Optik (bewittert)	hellerer Zielfarbtönen nach etwa 1-2 Jahreszyklen	natürliche Vergrauung, Fleckenbildung durch Sporenanhaftung möglich	natürliche Vergrauung
Reinigung	mit warmem Wasser und einem Schrubber	mit warmem Wasser und einem Schrubber	mit warmem Wasser und einem Schrubber
Schutzanstrich gegen Vergrauen durch Bewitterung	nicht notwendig	allseitig vorgeölt, Nachpflege erforderlich	regelmäßige Behandlung mit einem pigmentierten Holzschutz-Öl notwendig
Austretende Inhaltsstoffe	keine bekannt	überschüssiges Harz/Öl aus Produktion	rötliche/braune Inhaltsstoffe, Verfärbung möglich
Chemische Reaktionen	Verfärbungen bei Vogelkot oder pflanzl. Inhaltsstoffen	keine bekannt	Reaktion mit Eisen (Gerbsäure)

* Kurzzeichen nach DIN EN 13556



WPC SOFT
Seite 14

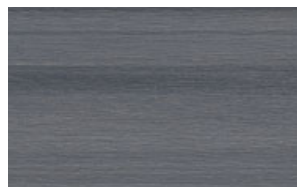

WPC PLATINUM
Seite 16



BAMBUS
Seite 22



TALI
Seite 24



WPC BICOLOR
Seite 18



WPC PLUS / PLUS XL
Seite 20

Die Montage aller TraumGarten-Produkte kann durch den Endverbraucher unter Berücksichtigung der entsprechenden Montageanleitungen durchgeführt werden. Bitte halten Sie handelsübliches und geeignetes Werkzeug bereit. Im Zweifelsfall kontaktieren Sie Ihren Fachhändler vor Ort oder Ihren Fachhandwerker.

DREAMDECK Übersicht

WPC SOFT

- Vollprofil
- 145 mm breit
- angenehme, weiche Soft-Oberfläche
- einseitig Relief-Holzmaserung, einseitig geriffelt
- zweifarbige Kunststoff-Anteile



WPC PLATINUM

- Vollprofil
- 195 mm breit
- fleckenresistenter durch eine zusätzliche Spezial-Ummantelung
- einseitig Relief-Holzmaserung, einseitig gerillt
- zweifarbige Kunststoff-Anteile



Relief-Holzmaserung

geriffelt

Grau

Grau

Braun

Braun

Sand

Sand

Relief-Holzmaserung

gerillt

Grau

Grau

Braun

Braun

Creme

Creme

DREAMDECK WPC

WPC besteht aus Naturfasern, Kunststoff und Additiven im Verhältnis von ca. 60/35/5% und hat deren typische Eigenschaften. Farbunterschiede durch unterschiedliche Bewitterung und Produktionschargen werden gerade bei späteren Ergänzungen an vorhandenen Anlagen oder dem nachträglichen Verbau von Einzelprofilen vorkommen. Diese produktionsbedingten, material- und chargenüblichen Schwankungen stellen keinen Beanstandungsgrund dar. WPC kann sich bei Temperaturschwankungen, Staunässe und ungleichmäßiger Bewitterung verziehen, Wasserflecken bekommen und verwittern. Abhängig von der Bewitterungsintensität (UV-Bestrahlung/Niederschlag) wird der gewünschte hellere Zielfarbtönen nach etwa 1 - 2 Jahreszyklen erreicht. Unter Umständen kann es beim Begehen der Dreamdeck-Dielen Platinum zu elektrostatischen Aufladungen kommen.

Pflegeleicht, aber nicht pflegefrei!

Reinigen Sie WPC Profile mit warmen Wasser und Reiniger auf Essigbasis. Starke Verschmutzungen entfernen Sie mit einer Wurzelbürste. Gebrauchsspuren (leichte Kratzer) lassen sich mit einem Schleifvlies, immer im Faserverlauf/Längsrichtung, nacharbeiten (bitte vorher an einer später nicht sichtbaren Stelle testen). Wichtig: Verwenden Sie bitte keine lösemittel- oder kreidehaltigen Reiniger, da diese mitunter in die Oberfläche eindringen und die Gefahr der Verfärbung besteht. Laub und Früchte von Bäumen und Sträuchern können auf den Dielen/Profilen ein natürlicher Nährstoff für Sporen sein. Außerdem führen pflanzliche Inhaltsstoffe, zum Beispiel Gerbsäuren, aber auch lang anhaltender Vogelkot zu dauerhaften Verfärbungen auf der Oberfläche.

Vorteile die überzeugen:

- WPC überzeugt durch eine lange Haltbarkeit
- leichte Reinigung – kein Streichen notwendig
- in der Regel keine Bildung von Rissen oder Splintern
- keine Äste
- Bearbeitung mit allen gängigen Holzbearbeitungswerkzeugen möglich

Lagerung: Nicht montierte Dielen können sich bei falscher bzw. nicht sachgerechter Lagerung verformen! Achten Sie bitte darauf, dass die Ware vor Regen geschützt und nicht in der direkten Sonne (um ein zu starkes Aufheizen des Materials zu vermeiden) gelagert wird.

Verlegung: Vermeiden Sie eine Montage bei Frost oder großer Hitze und verarbeiten Sie am besten bei einer Außentemperatur zwischen +5°C und +25°C. Beachten Sie die Hinweise auf der Transportverpackung und in der Montageanleitung.



WPC BICOLOR

- Vollprofil
- 125 mm breit
- einseitig Relief-Holzmaserung, einseitig gerillt
- zweifarbige Kunststoff-Anteile









Relief-Holzmaserung	gerillt
 Anthrazit	 Anthrazit
 Mandel	 Mandel
 Sand	 Sand

WPC PLUS / PLUS XL

- Röhrenprofil
- in zwei Breiten: 146 mm (PLUS) und 240 mm (PLUS XL)
- einseitig Relief-Holzmaserung, einseitig gerillt



EXTRABREIT

Relief-Holzmaserung	gerillt
 Anthrazit	 Anthrazit
 Braun	 Braun
 Grau	 Grau

DREAMDECK BAMBUS / BAMBUS XL

Bambus ist eine Grasart! Das Bambus wird in Faserform gebracht, gereinigt, hitzebehandelt und zum Schluss mit Verbundstoffen unter hohem Druck zu äußerst stabilen Dielen gepresst. DREAMDECK BAMBUS Bodendielen können durch ihre Vor-Kopf-Bearbeitung optisch harmonisch endlos verlegt werden.

- in zwei Breiten: BAMBUS 140 mm und BAMBUS XL 180 mm
- einseitig glatt, einseitig genutet
- mit Vor-Kopf-Bearbeitung für Endlos-Verlegung
- allseitig vorgeölt: BAMBUS hell, BAMBUS XL dunkel



glatt	genutet
 BAMBUS hell	 BAMBUS hell
 BAMBUS XL dunkel	 BAMBUS XL dunkel

DREAMDECK TALI

Exklusive Optik durch feine Maserung und rotbraunem Farbspektrum, FSC®-zertifizierte Dielen



Achten Sie auf FSC®-zertifizierte Produkte.

- 145 mm breit
- einseitig genutet, einseitig gerillt
- höchste Dauerhaftigkeitsklasse - 1!

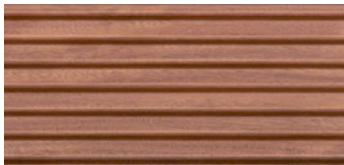
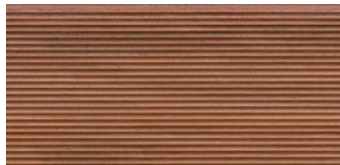

genutet	gerillt
	

Allgemeine Pflegehinweise: Um die Schönheit und Lebensdauer der Dielen lange zu erhalten, empfehlen wir eine sofortige Behandlung der Oberfläche mit einem handelsüblichen, pigmentiertem Pflegemittel. Das Pflegemittel schützt vor Wasserrändern, zu starker Feuchtigkeitsaufnahme und vor der natürlichen Vergrauung durch UV-Einstrahlung. Im Gegensatz zu TALI werden die BAMBUS Dielen durch die Verwitterung sehr dunkel. Um dies zu vermindern, muss BAMBUS unbedingt regelmäßig mit einem Holzschutz-Öl mit fungiziden und pigmentierten Bestandteilen behandelt werden. Ihr Fachhändler berät Sie gern!
Bitte beachten Sie auch die speziellen Pflegehinweise auf den Seiten 23 und 24.

DREAMDECK WPC SOFT

Die neue Bodendielen-Generation mit angenehmer Oberfläche und außergewöhnlicher Haptik. Mit dieser neuen, besonderen Diele runden wir das DREAMDECK-Programm mit den erfolgreichen Trend-Farben ab!



Details

- Vollprofil 21 x 145 mm
- angenehme, weiche Oberfläche
- einseitig Relief-Holzmaserung, einseitig geriffelt
- zweifarbige Kunststoff-Anteile

lfdm. **16,99**



Sand	Art.-Nr.	Stück
21 x 145 x 3000 mm	2976	50,97
21 x 145 x 4000 mm	2977	67,96
21 x 145 x 5000 mm	2978	84,85
Abschlussleiste		
10 x 80 x 2000 mm	2198	10,98



WPC SOFT Sand,
Oberfläche: Relief-Holzmaserung



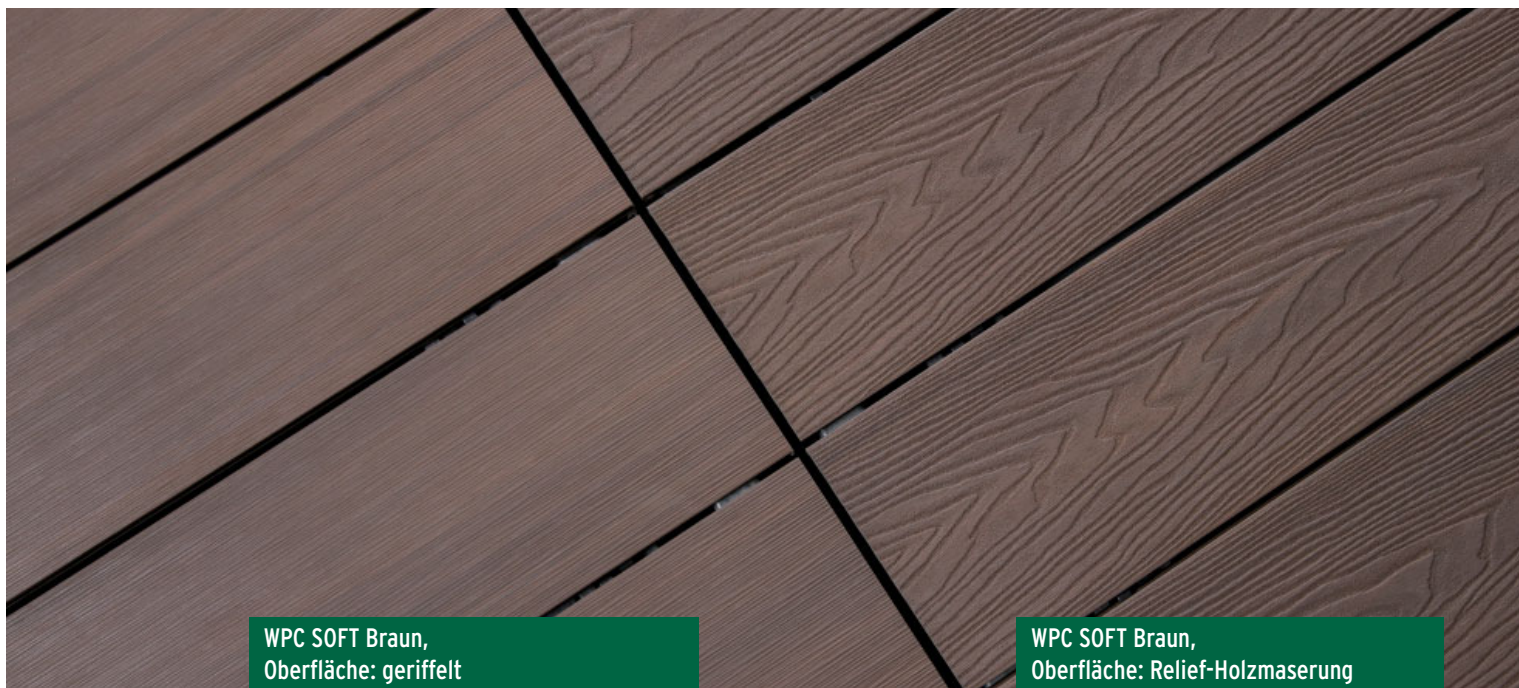

WPC SOFT Braun,
Oberfläche: geriffelt

WPC SOFT Braun,
Oberfläche: Relief-Holzmaserung



Braun	Art.-Nr.	Stück
21 x 145 x 3000 mm	2970	50,97
21 x 145 x 4000 mm	2971	67,96
21 x 145 x 5000 mm	2972	84,85
Abschlussleiste		
10 x 80 x 2000 mm	2679	9,98



Grau	Art.-Nr.	Stück
21 x 145 x 3000 mm	2973	50,97
21 x 145 x 4000 mm	2974	67,96
21 x 145 x 5000 mm	2975	84,85
Abschlussleiste		
10 x 80 x 2000 mm	2485	9,98



WPC SOFT Grau,
Oberfläche: Relief-Holzmaserung

DREAMDECK WPC PLATINUM

Die 195 mm breiten WPC Vollprofile sind durch eine zusätzliche Ummantelung fleckenresistenter und wasserabweisender als herkömmliche WPC Dielen. Sie lassen sich sehr leicht reinigen. Durch diesen PLATINUM Schutzmantel haben Sie länger Freude an Ihrem Decking.



Details

- Vollprofil 20 x 195 mm
- fleckenresistenter durch zusätzliche Spezial-Ummantelung
- einseitig Relief-Holzmaserung, einseitig gerillt
- zweifarbige Kunststoff-Anteile

lfdm. **19,99**



Grau	Art.-Nr.	Stück
20 x 195 x 3000 mm	2116	59,97
20 x 195 x 4000 mm	2117	79,96
20 x 195 x 5000 mm	2118	99,95
Abschlussleiste		
10 x 62 x 2000 mm	2112	9,98

WPC PLATINUM Grau,
Oberfläche: gerillt





WPC PLATINUM Braun,
Oberfläche: Relief-Holzmaserung



Braun	Art.-Nr.	Stück
20 x 195 x 3000 mm	2132	59,97
20 x 195 x 4000 mm	2133	79,96
20 x 195 x 5000 mm	2134	99,95
Abschlussleiste		
10 x 62 x 2000 mm	2113	9,98

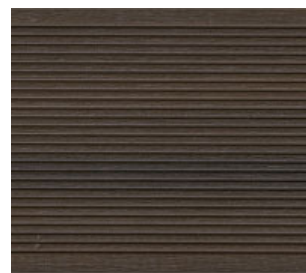

Creme	Art.-Nr.	Stück
20 x 195 x 3000 mm	2690	59,97
20 x 195 x 4000 mm	2691	79,96
20 x 195 x 5000 mm	2692	99,95
Abschlussleiste		
10 x 62 x 2000 mm	2693	9,98

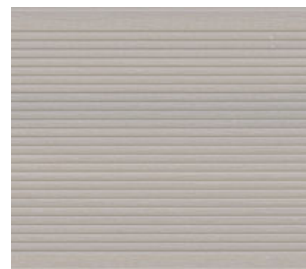

WPC PLATINUM Creme,
Oberfläche: Relief-Holzmaserung

DREAMDECK WPC BICOLOR

Durch die Zumischung einer zweiten Farbe wird eine Anmutung erzielt, die jede Diele einzigartig macht. Die Vollprofil-Dielen passen, aufgrund ihrer Abmessungen, optisch besonders gut auch zu kleineren Flächen.



Details

- Vollprofil 21 x 125 mm
- einseitig Relief-Holzmaserung, einseitig gerillt
- zweifarbige Kunststoff-Anteile

lfdm. **11,99**



12



Mandel	Art.-Nr.	Stück
21 x 125 x 2000 mm	2654	23,98
21 x 125 x 3000 mm	2655	35,97
21 x 125 x 4000 mm	2656	47,96
21 x 125 x 5000 mm	2657	59,95
Abschlussleiste		
10 x 80 x 2000 mm	2199	10,98



WPC BICOLOR Mandel,
Oberfläche: Relief-Holzmaserung





WPC BICOLOR Sand,
Oberfläche: Relief-Holzmaserung

WPC BICOLOR Antrazit,
Oberfläche: Relief-Holzmaserung



Sand	Art.-Nr.	Stück
21 x 125 x 2000 mm	2650	23,98
21 x 125 x 3000 mm	2651	35,97
21 x 125 x 4000 mm	2652	47,96
21 x 125 x 5000 mm	2653	59,95
Abschlussleiste		
10 x 80 x 2000 mm	2198	10,98



Anthrazit	Art.-Nr.	Stück
21 x 125 x 2000 mm	2658	23,98
21 x 125 x 3000 mm	2659	35,97
21 x 125 x 4000 mm	2660	47,96
21 x 125 x 5000 mm	2661	59,95
Abschlussleiste		
10 x 80 x 2000 mm	2069	10,98



WPC BICOLOR in Mandel,
Oberfläche: Relief-Holzmaserung,
Lichtleiste Seite 28

DREAMDECK WPC PLUS / PLUS XL

Die Bodendielen mit Röhrenprofil bieten zwei Oberflächen. Eine Seite mit Relief-Holzmaserung, eine Seite gerillt. Die Dielen erhalten Sie in zwei Breiten und drei attraktiven Farben.



Röhrenprofil:
höhere Stabilität als
traditionelle
Hohlkammerprofile

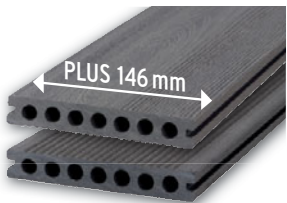

WPC PLUS

Details

- Röhrenprofil 23 x 146 mm
- einseitig Relief-Holzmaserung, einseitig gerillt

lfdm. **9,79**

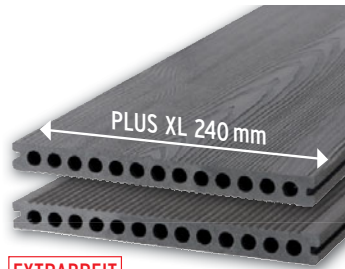

WPC PLUS XL

Details

- Röhrenprofil 23 x 240 mm
- einseitig Relief-Holzmaserung, einseitig gerillt

lfdm. **16,49**

EXTRABREIT

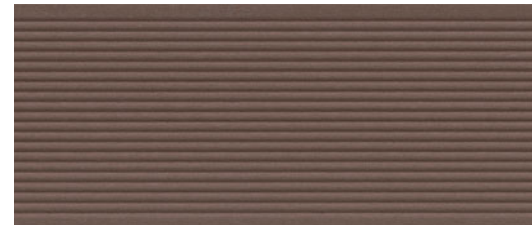
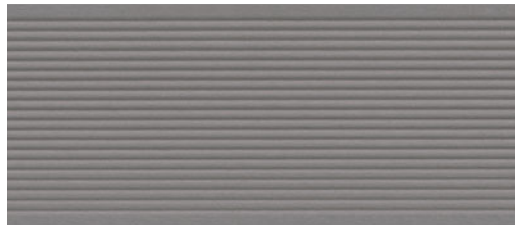

PLUS: Anthrazit	Art.-Nr.	Stück
23 x 146 x 3000 mm	2673	29,37
23 x 146 x 4000 mm	2674	39,16
23 x 146 x 5000 mm	2675	48,95
Abschlussleiste		
10 x 80 x 2000 mm	2069	9,98

PLUS: Grau	Art.-Nr.	Stück
23 x 146 x 3000 mm	2676	29,37
23 x 146 x 4000 mm	2677	39,16
23 x 146 x 5000 mm	2678	48,95
Abschlussleiste		
10 x 80 x 2000 mm	2485	9,98

PLUS: Braun	Art.-Nr.	Stück
23 x 146 x 3000 mm	2670	29,37
23 x 146 x 4000 mm	2671	39,16
23 x 146 x 5000 mm	2672	48,95
Abschlussleiste		
10 x 80 x 2000 mm	2679	9,98



WPC PLUS Grau und PLUS XL Anthrazit,
Oberfläche: gerillt



WPC PLUS Braun,
Oberfläche: Relief-Holzmaserung

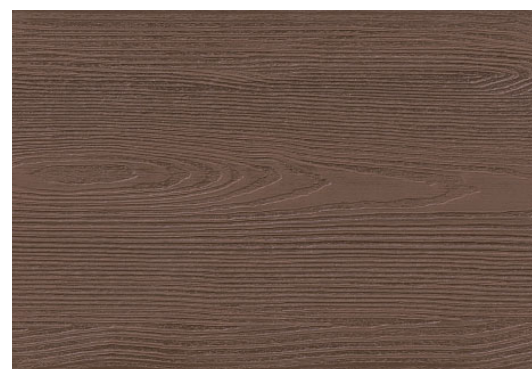

PLUS XL: Anthrazit	Art.-Nr.	Stück
23 x 240 x 3000 mm	3283	49,47
23 x 240 x 4000 mm	3284	65,96
23 x 240 x 5000 mm	3288	82,45
Abschlussleiste		
10 x 80 x 2000 mm	2069	9,98

PLUS XL: Grau	Art.-Nr.	Stück
23 x 240 x 3000 mm	3281	49,47
23 x 240 x 4000 mm	3282	65,96
23 x 240 x 5000 mm	3287	82,45
Abschlussleiste		
10 x 80 x 2000 mm	2485	9,98

PLUS XL: Braun	Art.-Nr.	Stück
23 x 240 x 3000 mm	3285	49,47
23 x 240 x 4000 mm	3286	65,96
23 x 240 x 5000 mm	3289	82,45
Abschlussleiste		
10 x 80 x 2000 mm	2679	9,98



WPC PLUS Anthrazit,
Oberfläche: Relief-Holzmaserung

DREAMDECK BAMBUS / BAMBUS XL

BAMBUS System-Bodendielen sind „vor-Kopf-bearbeitet“. Das bedeutet, dass sie trotz ihrer handlichen Länge „endlos“ verlegt werden können. Klimatische Bedingungen sowie regionale Gegebenheiten verursachen Veränderungen in den Dimensionen der Dielen, die durch die Verlegung mit den Clipsen, also ohne Verschraubung, aufgefangen werden.



BAMBUS System-Bodendiele

- Details**
- 20 x 140 mm
 - einseitig glatt, einseitig genutet

lfdm. **10,99**



BAMBUS XL dunkel System-Bodendiele

- Details**
- 22 x 180 mm
 - einseitig glatt, einseitig genutet

lfdm. **18,98**



Die 140 mm und 180 mm breiten Dielen können nicht untereinander verlegt werden! Die Dielen sind seitlich genutet und werden mit Edelstahlclipsen unsichtbar befestigt. Wir empfehlen als Basis die Unterkonstruktion aus Aluminium, siehe Seite 26.

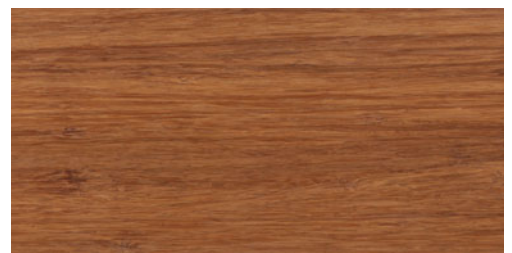
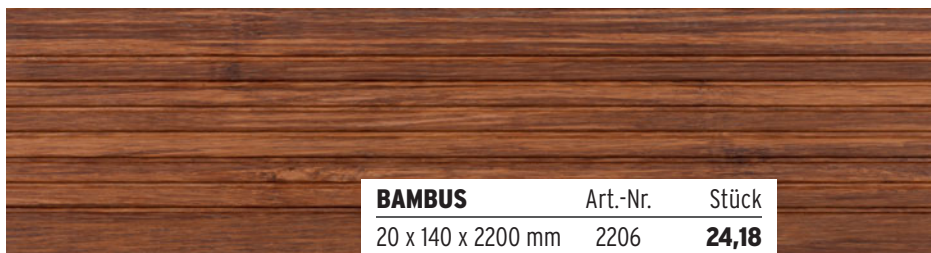

BAMBUS	Art.-Nr.	Stück
20 x 140 x 2200 mm	2206	24,18





BAMBUS XL dunkel,
Oberfläche: genutet, Lichtleiste Seite 28



BAMBUS XL dunkel	Art.-Nr.	Stück
22 x 180 x 1850 mm	2203	35,11

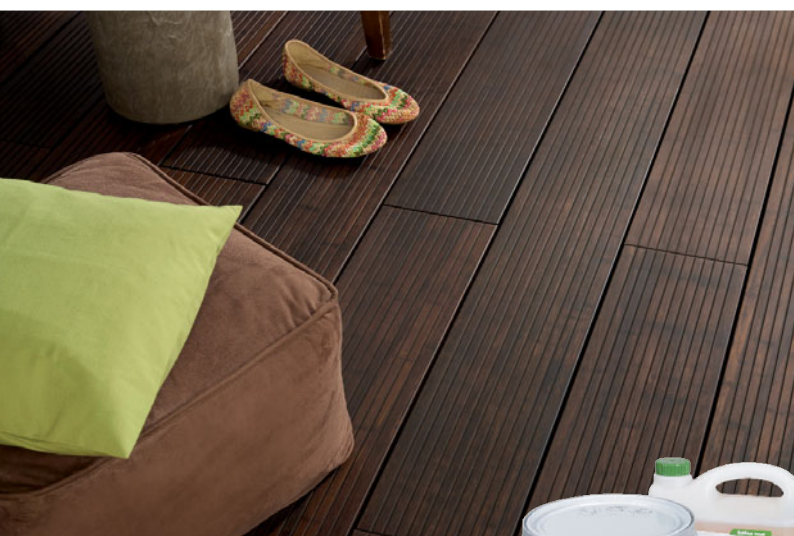
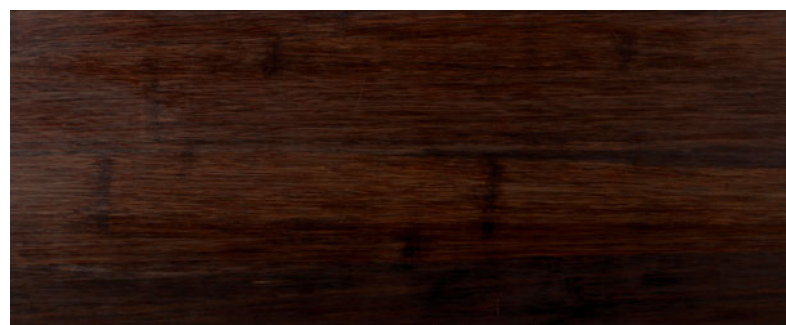

Bambus Pflegeset*
2 x 2,5 l, Art.-Nr. 0286
89,95

Bambus Pflegeöl
2,5 l, Art.-Nr. 0287
54,90

* Reiniger und Pflegeöl

Verbrauch Pflegeöl: Ca. 100-125 ml/m² je Anstrich (genaue Verbrauchsmengen durch einen Probeauftrag am Boden ermitteln).

Produkt und Pflege: Bambus wächst schnell und laufend nach, kann schon nach fünf bis sieben Jahren geerntet werden und hat als immergrüne Pflanze mit riesiger Blattmasse einen nicht unerheblichen Anteil an der Reinhaltung der Luft und Bindung von CO₂. Botanisch handelt es sich um ein Gras mit verholztem Stamm, jedoch frei von unerwünschten Inhaltsstoffen wie Harzen, Fetten oder Gerbsäuren. Die sehr dichte Zellstruktur bedingt eine hohe Oberflächenhärte. Wegen seiner mechanischen Beständigkeit sowie hoher Druck- und Zugfestigkeit wird Bambus als „pflanzlicher Stahl“ bezeichnet.

Für DREAMDECK BAMBUS werden Streifen des Riesenbambus (*Phyllostachys edulis*) und Bindemittel unter hohem Druck gepresst und dabei die entsprechende Terrassendielenform erzeugt. Verantwortlich für die stabile „Leichtbauweise“ des Halmes ist der Aufbau aus sehr festen Knoten (Nodien) und stabilen Fasern im Wechsel. Die anfangs sehr glatte und dichte Oberfläche wird durch Bewitterung rauer und poriger, wie bei Holzdielen. Insbesondere an den „Knoten“ und durch die „Knoten“ sieht man bei Betrachtung aus der Nähe auch kleine, querlaufende Unebenheiten/Risse, die materialtypisch und unschädlich sind.

Die Dielen sind allseitig vorgeölt. Wir empfehlen eine regelmäßige Nachbehandlung mit dem Pflegeprodukt, welches werksseitig eingesetzt wird. Vorwiegend auf preiswertem Leinöl basierende, biozidfremde Produkte können Pilzwachstum auf der Oberfläche fördern. Die Abbauprodukte der Pilze hinterlassen hartnäckige schwarze Verfärbungen.

Produktionsbedingt kann überschüssiges Bindemittel oder Öl aus der Beschichtung austreten. Dies ist in der Regel unproblematisch und verschwindet nach Bewitterung. Als echter Naturstoff darf Bambus auch leicht rissig sein und Faserbrüche aufweisen.

Solche für Bambus Dielen im Außenbereich typischen Eigenschaften sind kein Reklamationsgrund. Beachten Sie auch die allgemeinen Pflegehinweise auf Seite 13.

DREAMDECK TALI Hartholz FSC®

Wohl kein Holz vereint, so wie TALI, extreme Härte und Dauerhaftigkeit mit exklusiver Optik durch Maserung und rotbraunem Farbspektrum. Genau das Richtige für alle, die äußerst langlebige Gartenholz-Produkte suchen.



TALI Bodendielen, FSC®

Details

- 25 x 145 mm
- Kanten gefast,
- einseitig gerillt, einseitig genutet

lfdm. **9,99**

TALI Vorteile:

- höchste Dauerhaftigkeitsklasse - 1!
- kontrollierte, schonende, bestands-erhaltende Ernte in exklusiver Lage
- charakteristische, edle, natürliche Optik
- nicht chemisch behandelt



13



Produkt und Pflege: Aufgrund seiner natürlichen Eigenschaften muss Tali nicht bauseits imprägniert werden. Gegen die natürliche Vergrauung durch UV-Strahlung wirken handelsübliche, pigmentierte Hartholz-Öle. Ihr Fachhändler berät Sie gern. Tali enthält Gerbsäuren (Tanine), eine Reaktion mit Eisen ist möglich (schwarze Flecken). Verwenden Sie ausschließlich Verbindungsmittel aus Edelstahl.



Das Zeichen für verantwortungsvolle Waldwirtschaft

Achten Sie auf FSC®-zertifizierte Produkte.

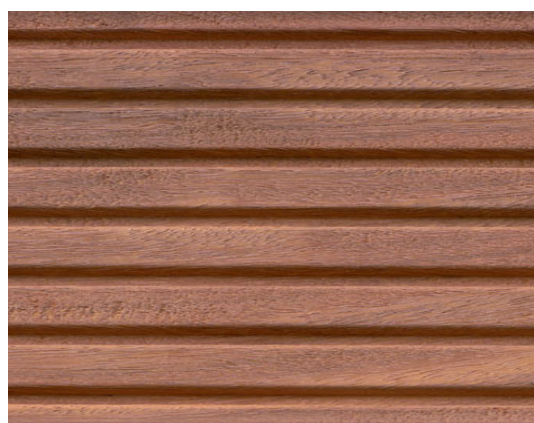

Bodendielen, FSC®	Art.-Nr.	Stück
25 x 145 x 1200 mm	4106	11,99
25 x 145 x 1500 mm	4109	14,99
25 x 145 x 1800 mm	4110	17,98
25 x 145 x 2000 mm	1527	19,98
25 x 145 x 2100 mm	4350	20,98
25 x 145 x 2400 mm	4139	23,98
25 x 145 x 2700 mm	4340	26,97
25 x 145 x 3300 mm	4341	32,97
25 x 145 x 3500 mm	1531	34,97

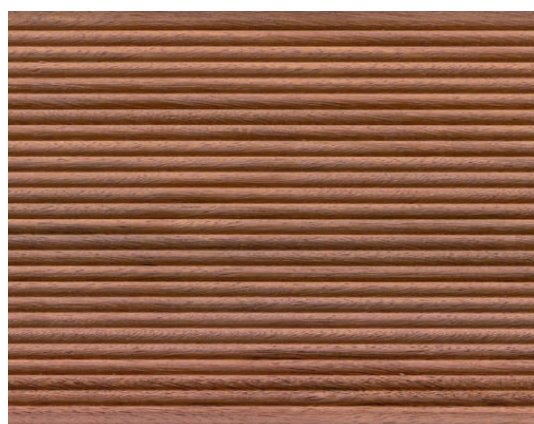
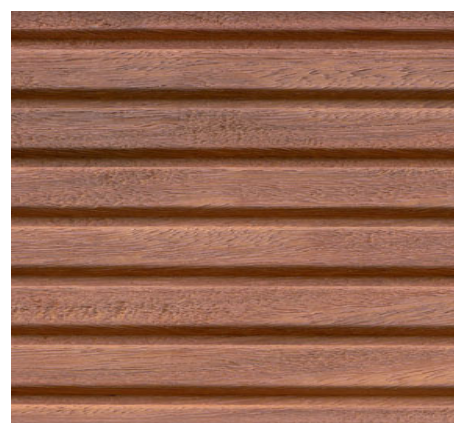

Konstruktionsholz Hartholz, FSC®

Details

- 40 x 70 mm
- für die perfekte Unterkonstruktion

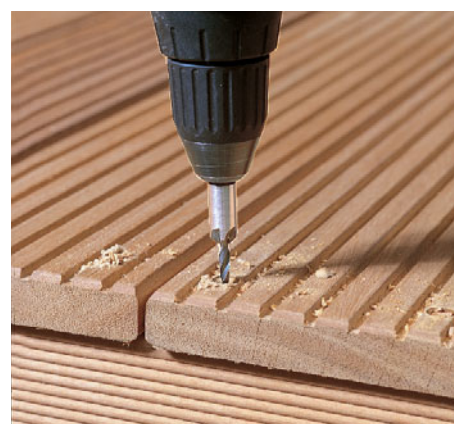

Bitte beachten: Verbindungen
grundsätzlich Vorbohren!

Konstruktionsholz, Hartholz, FSC®	Art.-Nr.	Stück
40 x 70 x 2000 mm	1532	14,98
40 x 70 x 3000 mm	1530	22,47

DREAMDECK Bohrer	Art.-Nr.	Stück
Ø 5 mm	0960	13,95

DREAMDECK Bohrer
Ø 5 mm, Bohren/Senken in einem Arbeitsgang,
Senker verstellbar, Verschraubung mit handels-
üblichen V2A-Schrauben

DREAMDECK UNTERKONSTRUKTION

Vorteile der Alu-Unterkonstruktion:

- extrem haltbar und verwindungsstabil
- schwarz beschichtet - keine störenden „Blitzer“ zwischen den Dielen
- Die Unterkonstruktion „hoch“ kann mit Hilfe der Verbinder (2068) zu einem stabilen, verzugsarmen Rahmen montiert werden.

Verbinder (2068)

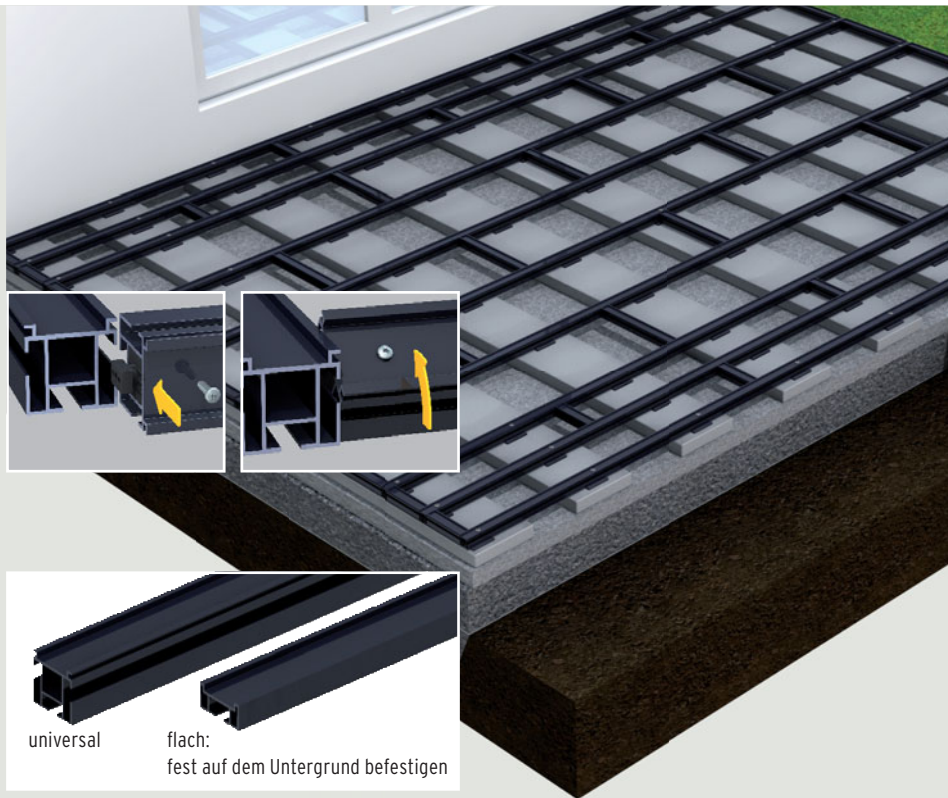
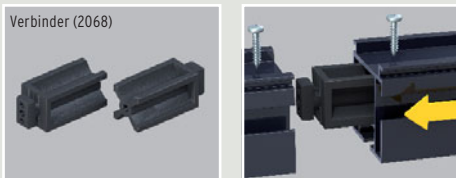

Aluminium-Unterkonstruktion

Maße/mm		Art.-Nr.	Stück
40 x 40 x 2000	hoch	2226	23,98
40 x 40 x 4000	hoch	2227	47,96
40 x 20 x 2000	flach	2228	17,98
40 x 20 x 3000	flach	2136	26,97
Verbinder	10er-Set	2068	19,95



Edelstahlclip EASY

- Clip für die Aluminium-Unterkonstruktion, inkl. Schrauben
- große Zeitersparnis bei der Montage
- kein Bohren notwendig
- einfaches Auswechseln der Dielen



Ruck zuck verlegt mit Clip EASY

Artikel		Art.-Nr.	Stück
Edelstahlclip EASY	50er-Set	2229	29,95
Edelstahlclip EASY	250er-Eimer	2487	149,75

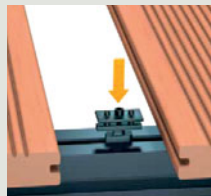

stecken...

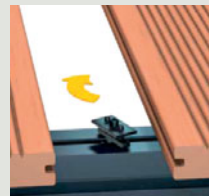

drehen...

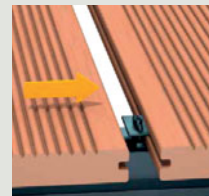

einschieben...

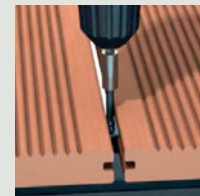

und verschrauben!

WPC Unterkonstruktion

Maße/mm		Art.-Nr.	Stück
40 x 70 x 3000	universal	2080	26,97
40 x 70 x 4000	universal	2081	35,96
20 x 50 x 2000	flach	2114	12,98
20 x 50 x 3000	flach	2108	19,47

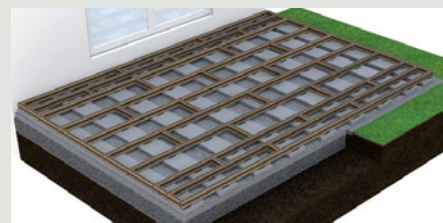

Befestigungsclips und Zubehör

Clips		Art.-Nr.	Stück
Edelstahlclips	50er-Set	2109	27,95
Edelstahlclips	250er-Eimer	2297	139,75
Start-/Abschlussclips für die erste/letzte Dielenreihe			
Edelstahlclips	25er-Set	2083	24,95

Gummipads zur Unterfütterung der Unterkonstruktion

60 x 90 x 8 mm	24er-Set	2201	7,92
60 x 90 x 20 mm	10er-Set	2202	8,90

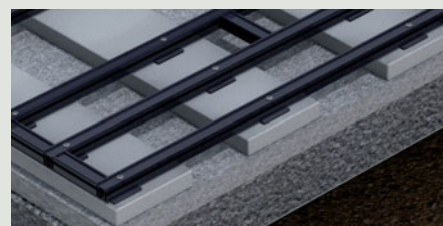

Vorteile der Gummipads

- rutschfest
- strukturstabil
- zusätzlicher Wasserablauf und Hinterlüftung

DREAMDECK VERLEGEHINWEISE

Allgemeine Verlegehinweise

Die wichtigsten Grundregeln für die Planung

Dauerhafte Schäden entstehen hauptsächlich durch Staunässe und starke Sonneneinstrahlung. Sorgen Sie durch Einhalten der folgenden Grundsätze für eine ausreichende Entwässerung und Luftzirkulation.

1. Auf festen, tragfähigen, frostsicheren und ausreichend entwässerten Untergrund achten.
2. Abstände und Anordnung der Unterkonstruktion einhalten, Hohlräume zwischen der Unterkonstruktion nicht verfüllen, damit ein Austausch von warmer und kalter Luft erfolgen kann.
3. Für ausreichende Hinterlüftung der Fläche sorgen.
4. Die Unterkonstruktion fest auf dem Untergrund befestigen.
5. Den Grundsätzen des konstruktiven Holzwerkstoffschutzes folgend empfehlen wir immer eine Verlegung mit einem Gefälle von 2% in Längsrichtung der Dielen. Diese sollte vom Gebäude wegführen.
6. Ein Mindestabstand von 20 mm zu festen Bauteilen (z. B. Hauswand, Randsteine etc.) ist einzuhalten.
7. Die Montageanleitungen beachten.

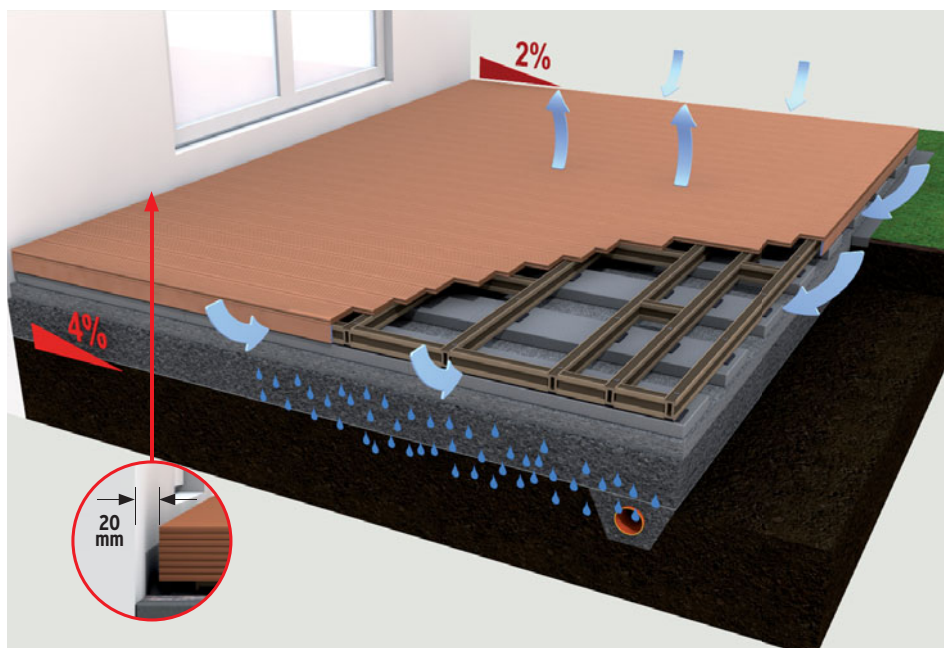

Aufbau und Verlegung der Unterkonstruktion (fest auf dem Untergrund befestigen!)

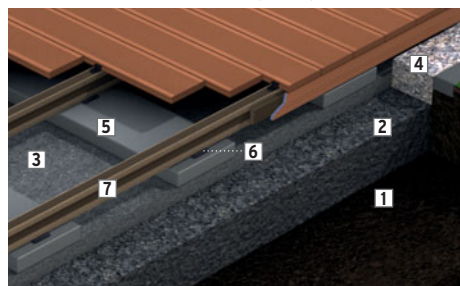

A. Aufgesetzter Verbau auf Erdreich

1. Erdreich 4% Gefälle
2. Schotter grob 2% Gefälle
3. Schotter/Sand fein
4. Kiesrand grob
5. Betonkantsteine
6. Gummipads
7. Unterkonstruktion universal, hochkant verbaut

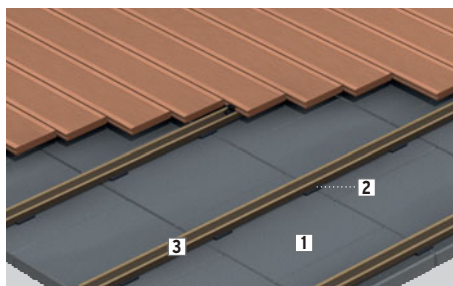

B. Aufgesetzter Verbau auf Beton/Platten

1. alter Untergrund, 2% Gefälle
 2. Gummipads
 3. Unterkonstruktion universal, flach verbaut, verschrauben
- Bei Bitumen oder Folie andere Befestigung wählen. **Wichtig: mit Architekten oder Fachfirma abstimmen**

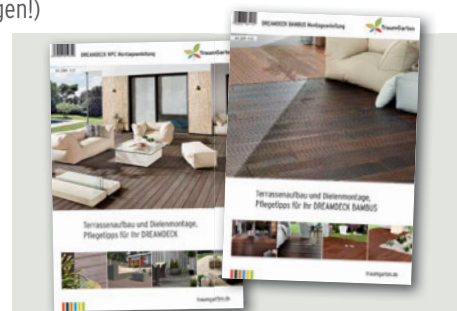

Wichtiger Hinweis:

Den DREAMDECK Serien WPC und Bambus liegt jeweils eine auf das Produkt abgestimmte Montageanleitung mit Tipps und Tricks zur Montage und Vorbereitung bei. Downloaden Sie diese Anleitung daher vorab unter: www.traumgarten.de/dreamdeck/

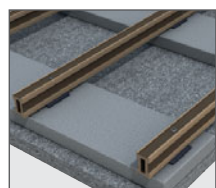

Verlegung der Dielen

am Beispiel der WPC System-Unterkonstruktion mit WPC PLATINUM Dielen. Detailliertere Information enthält die DREAMDECK Montageanleitung, kostenlos im Internet!

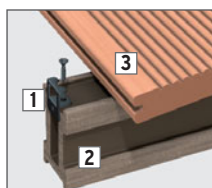

Die erste Diele

Abschlussclipse (2) von oben an der Unterkonstruktion (3) befestigen! Splittergefahr! Die Verschraubungen mit Ø 2 mm vorbohren. Bei PLUS Hohlkammerdielen vorher ca. 2 cm vor dem späteren Ende auf der tieferliegenden Seite von unten aufbohren (mind. Ø 5-8 mm), damit das Kondenswasser in den Hohlkammern ablaufen kann. Dann die Diele (3) leicht schräg an den Clip einschieben.

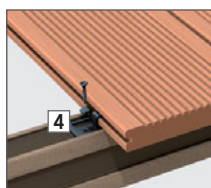

Die weiteren Dielen

Alle weiteren Dielen mit den Befestigungsclipsen (4) aus Edelstahl befestigen. Für Vollprofil-Dielen und die Hohlkammerdielen PLUS XL immer die Befestigungsclipsen aus Edelstahl verwenden.

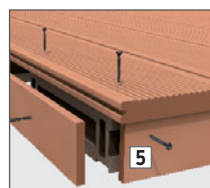

Der Abschluss

Die letzte Diele verschrauben Sie mit A2 Schrauben unter 45° durch die seitliche Nut. Die Nutwange mit Ø 4 mm vorbohren und senken und dann die Unterkonstruktion zusätzlich mit Ø 2 mm vorbohren. Die Abschlussleiste (5) von außen im Abstand von 20 cm mit Ø 4 mm vorbohren und senken, danach den Nutgrund der Diele Ø 2 mm nachbohren, um ein Platzen zu vermeiden.

Planungshilfe zum Bedarf von Unterkonstruktion und Dielen*



Unterkonstruktion:

ca. 3 Meter pro m². Die Angaben sind rechnerische Werte für große Flächen. Insbesondere bei kleinen Flächen muss eine Unterkonstruktion zusätzlich für den Abschluss eingeplant werden.

Dielen:

DREAMDECK WPC SOFT:	ca. 6,7 m Dielen pro m ²
DREAMDECK WPC PLUS:	ca. 6,7 m Dielen pro m ²
DREAMDECK WPC PLUS XL:	ca. 4,1 m Dielen pro m ²
DREAMDECK WPC BICOLOR:	ca. 7,7 m Dielen pro m ²
DREAMDECK WPC PLATINUM:	ca. 5 m Dielen pro m ²
DREAMDECK BAMBUS:	ca. 8 m Dielen pro m ²
DREAMDECK BAMBUS XL:	ca. 5,4 m Dielen pro m ²

Befestigungsclips:

ca. 20 Stück je m². (ein Clip pro Kreuzpunkt Diele/UK)

* Richtwerte

DREAMDECK LICHTLEISTE

Inkl. Befestigungsclips, Anschlusskabel und Schrauben.

Eine ausführliche Planungs- und Montagehilfe finden Sie in der DREAMDECK Aufbauanleitung im Internet: www.traumgarten.de/anleitung



Einfache Montage

Kein Bohren - kein Sägen - keine Kabel schneiden! Alles nur zusammenstecken.

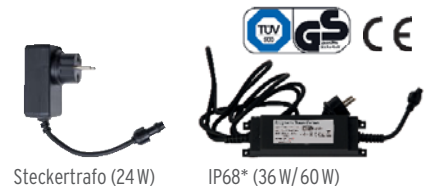

DREAMDECK Lichtleiste	Art.-Nr.	Stück
2000 x 40 x 20 mm	2511	109,-
Blindleiste (ohne Licht)		
1000 x 40 x 20 mm	2500	29,90

Verlängerungskabel			
L: 500 mm	1 Ausgang	2520	3,95
L: 2200 mm	1 Ausgang	2521	9,95
L: 6000 mm	1 Ausgang	2522	17,95
L: 500 mm	2 Ausgänge	2532	6,95
L: 2200 mm	2 Ausgänge	2533	11,95
L: 6000 mm	2 Ausgänge	2534	19,95

Transformatoren			
24 W, IP44	bis 2 Leisten	2549	14,90
36 W, IP68*	bis 3 Leisten	2546	24,90
60 W, IP68*	bis 6 Leisten	2547	34,90

* IP68: Staubdicht und Schutz bei dauerndem Wasserkontakt.

DREAMDECK Planungshilfen

Beachten Sie für Ihre Planung unser Informationsangebot im Internet, in diesem Prospekt oder informieren Sie sich direkt bei Ihrem Fachhändler.

Terrassen Online-Planer: www.traumgarten.de/planer

Nutzen Sie für Ihr Bauvorhaben unseren Terrassen-Online-Planer: Wählen Sie Ihren Wunschboden aus. Zur Auswahl stehen Holzdielen, Bambusdielen und Dielen aus WPC. Bei den Farbtönen können Sie von ganz hell (Platinum Creme) bis hin zu ganz dunkel (Platinum Braun oder Baumbus XL) Ihren persönlichen Wunschfarbton finden. Hinzu kommen unterschiedliche Oberflächenstrukturen sowie die Möglichkeit, zwischen einer traditionellen Parallelverlegung und einem Schiffsboden-Verband zu wählen. Der Materialrechner liefert Ihnen einen Überblick der notwendigen Materialien.

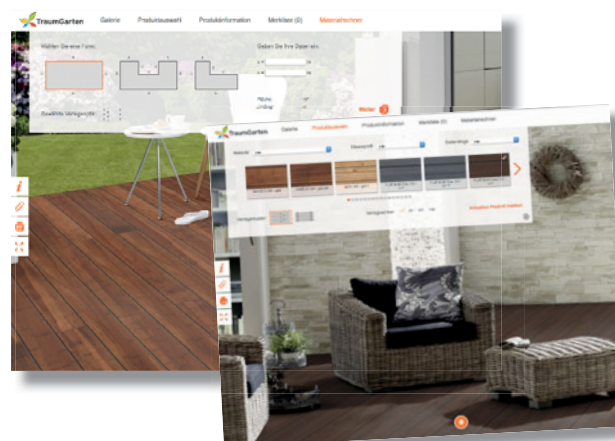

WPC Verlege-Videos: www.traumgarten.de/videos

Unter diesem Link finden Sie hilfreiche Videos, in denen Ihnen die Montage der TraumGarten Dreamdecks in den verschiedenen Aufbaustufen gezeigt wird. Sie erfahren die unterschiedlichen Möglichkeiten der Unterkonstruktion und deren Aufbau, es wird Ihnen gezeigt, wie die Dielen mit unterschiedlichen Befestigungssystemen montiert werden. Und zum Schluss wird Ihnen in einem Video die Pflege und Reinigung erklärt.



DREAMDECK-Musterboxen

Um Sie bei Ihrem Bauvorhaben zu unterstützen, können Sie zur Entscheidungsfindung bei Ihrem Fachhändler u. U. auch die Musterboxen und Musterfächer (gegen eine Leihgebühr) anfordern. So haben Sie die Möglichkeit, verschiedene Farbtöne auszuprobieren.



Pflegeleichte Zaunsysteme

Genießen Sie die Vorteile:





SYSTEM

Der pflegeleichte Zaun-Baukasten

Vorteile:

- moderne, wetterfeste, streichfreie Materialien
- frei kombinierbare Zäune, Gitter und Tore
- ohne Elementhalter montierbar
- stabile Pfosten aus Aluminium
- Zäune z. T. auf Wunschmaß kürzbar
- Tore, Doppeltore z. T. auf Maß

3D-Zaunplaner:
traumgarten.de



SYSTEM Beispiele



Kombination aus SYSTEM RHOMBUS Lärche mit SYSTEM GLAS Matt.



SYSTEM BOARD KERAMIK Eiche mit Designgitter Linea aus Edelstahl.



SYSTEM WPC XL im Farbton Anthrazit kombiniert mit SYSTEM METALLGITTER im Farbton Silber.



SYSTEM BOARD XL Rost (Corten-Stahl) kombiniert mit SYSTEM GLAS Klar.



SYSTEM BOARD im Farbton Zement kombiniert mit Designgitter Trigon.

SYSTEM Pflegeleichte Zäune, Gitter und Tore

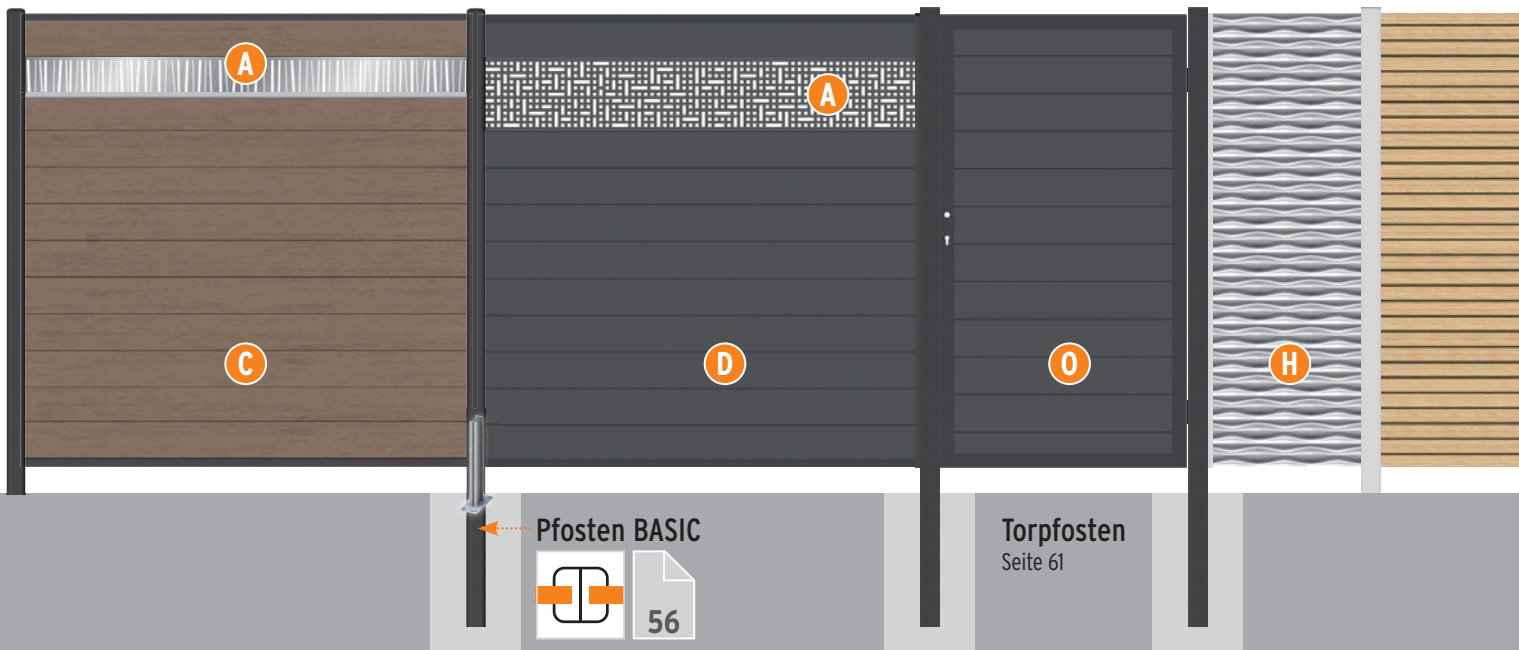

Individuell in Abmessung und Design

SYSTEM WPC, SYSTEM ALU, RHOMBUS und METALL BASIC Zaunfelder lösen alle Breiten- und Höhenprobleme bei der Garteneinfriedung und Terrassenabgrenzung, denn Höhe und Breite der Zaunfelder sind variabel. Darüber hinaus bieten Dekorprofile die Möglichkeit zur individuellen Gestaltung. Das Tolle: Alle Zaunfelder lassen sich zu attraktiven Zauanlagen kombinieren.

Bauseitiges Ablängen möglich

Die SYSTEM WPC, ALU, RHOMBUS und METALL BASIC Zaunfelder sind individuell kürzbar: Die Höhe variieren Sie durch die Anzahl der Profile, die Breite durch Kappen der Profile. Einzelprofile und Abschlussleisten (oben/unten) sind auch einzeln erhältlich.



Leichte Montage: Stecksystem

Die Profile der WPC, ALU, RHOMBUS und METALL BASIC Zaunfelder in die stabilen Pfosten schieben und ineinander stecken.

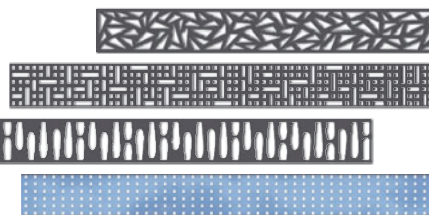
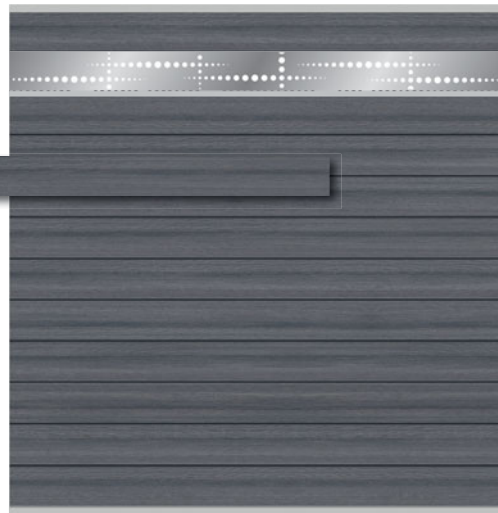

A Dekorprofile

Auf Wunsch ersetzen Sie einzelne WPC oder ALU Profile durch Dekorprofile in 15 oder 30 cm Höhe (Seite 17).

B LED-Lichtleiste

Die LED-Lichtleiste ist ein Gestaltungselement für SYSTEM WPC und SYSTEM ALU Zaunfelder (Seite 39).



C SYSTEM WPC

Seite 36

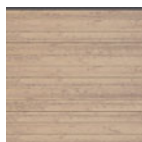

CLASSIC Sand



CLASSIC Mandel



CLASSIC Anthrazit



CLASSIC Grau



XL Anthrazit



XL Grau



PLATINUM Grau



PLATINUM Braun

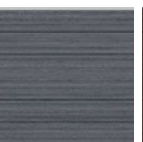

PLATINUM XL Grau

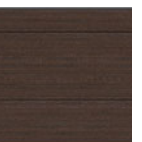

PLATINUM XL Braun

Seite 37

zum Kombinieren

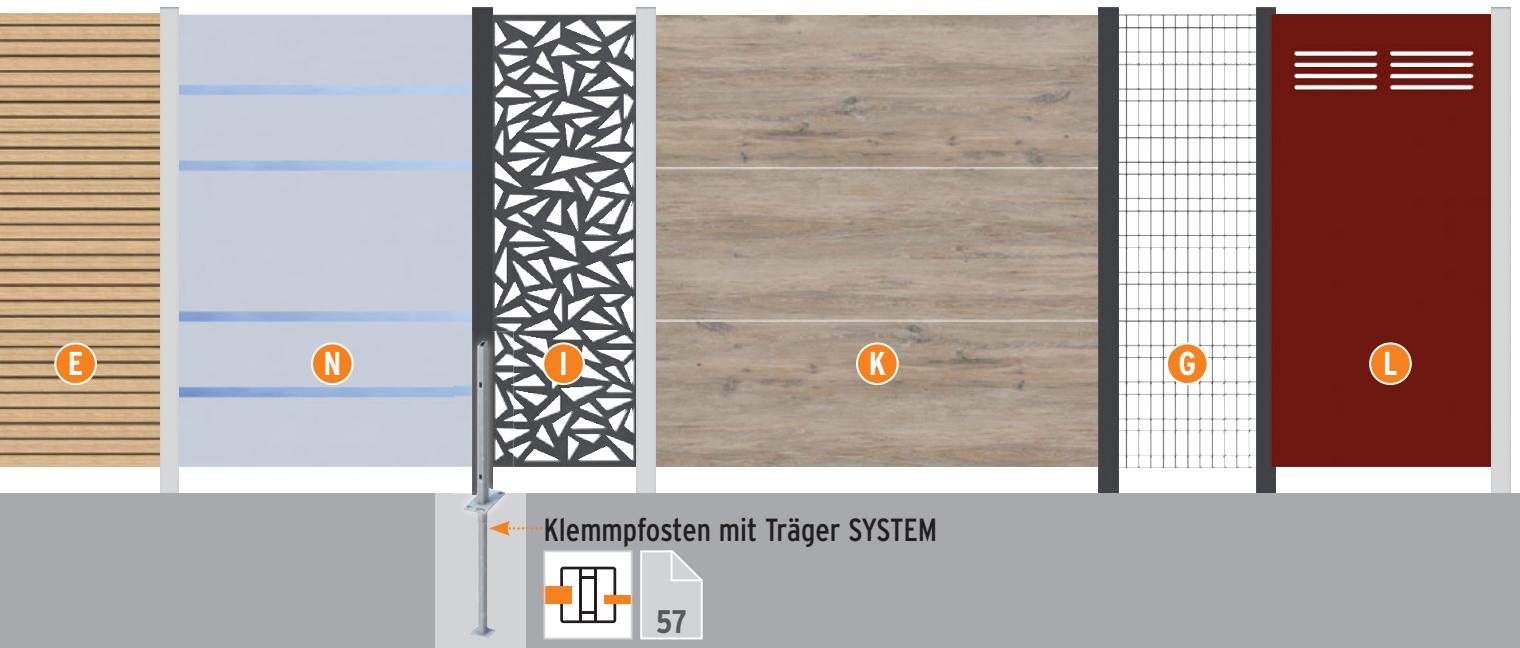

D SYSTEM ALU

Seite 38

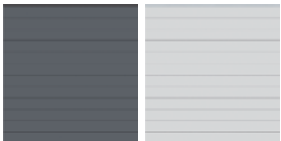

Anthrazit Silber

E SYSTEM RHOMBUS

Seite 40



NEU Lärche Silber Anthrazit

F SYSTEM METALL BASIC

Seite 44



Anthrazit Silber

G SYSTEM METALLGITTER

Seite 45



Anthrazit Silber

H FLOW 3D-Design

Seite 42

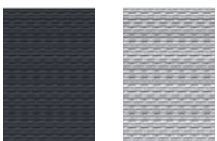

Anthrazit Silber

I Designgitter

Seite 43



Trigon Puls Linea Gamma

J SYSTEM BOARD KERAMIK

Seite 46



Darknight Eiche Zement

K SYSTEM BOARD KERAMIK XL

Seite 48

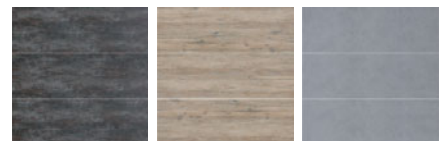

NEU Darknight NEU Eiche NEU Zement

L SYSTEM BOARD

Seite 50



Marmor Rot Schiefer Titangrau Rost

M SYSTEM BOARD XL

Seite 52

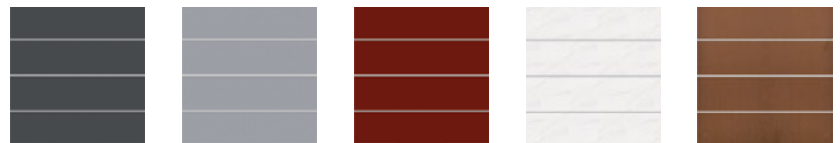

Schiefer Titangrau Rot Marmor Rost

N SYSTEM GLAS

Seite 54

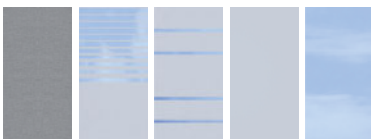

Texta Beta Alpha Matt Klar

NEU

O Standardtore

Seite 58



für SYSTEM WPC Serien sowie für SYSTEM ALU

Tore auf Maß

Seite 60



für SYSTEM WPC Serien sowie für SYSTEM ALU, RHOMBUS, GLAS und BOARD

SYSTEM WPC



WPC CLASSIC in Sand mit Dekorprofil Linea (H: 30 cm). Die Position der Dekorprofile ist zwischen dem oberen und dem unteren Profil frei wählbar. Pfosten BASIC in Silber.

SYSTEM WPC CLASSIC

Zaunfeld-Sets bestehend aus WPC Einzelprofilen (15 x 2 cm) und Profil-Abschlussleisten (oben/unten) aus Aluminium, pulverbeschichtet in Anthrazit oder Silber. Die Profile haben zwei unterschiedliche Sichtseiten: Eine glatte Seite und eine Seite mit Längsnut. Durch die individuelle Anordnung ergeben sich optisch reizvolle Varianten. Die Anschluss-Sets (1, 4, 7, 10) werden mit Abschlussleisten in den Farben Anthrazit und Silber geliefert und sind für den Verbau mit unterschiedlichen Sichtseiten vorbereitet. Die Anschluss-Sets sind für den linken und rechten Anschluss einsetzbar.

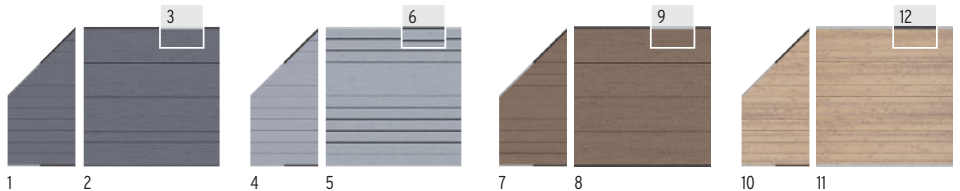

Anthrazit

1.	89 x 183/93	Leisten Anthr./Silber	2820	139,-
2.	178 x 183	Leisten Anthrazit	2143	199,-
3.	178 x 183	Leisten Silber	2233	199,-

Grau

4.	89 x 183/93	Leisten Anthr./Silber	2821	139,-
5.	178 x 183	Leisten Silber	2577	199,-
6.	178 x 183	Leisten Anthrazit	2576	199,-

Mandel

7.	89 x 183/93	Leisten Anthr./Silber	2822	139,-
8.	178 x 183	Leisten Anthrazit	2142	219,-
9.	178 x 183	Leisten Silber	2232	219,-

Sand

10.	89 x 183/93	Leisten Anthr./Silber	2823	139,-
11.	178 x 183	Leisten Silber	2234	219,-
12.	178 x 183	Leisten Anthrazit	2175	219,-

SYSTEM WPC XL

Zaunfeld-Sets bestehend aus WPC Einzelprofilen (30 x 2 cm, beidseitig glatt) und Profil-Abschlussleisten (oben/unten) aus Aluminium. Die XL Profile sind doppelt so hoch wie die „CLASSIC“ WPC Profile.

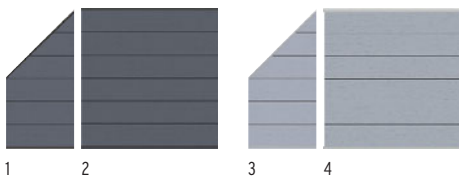

Anthrazit

1.	89 x 183/93	Leisten Anthrazit	2824	139,-
2.	178 x 183	Leisten Anthrazit	2594	199,-

Grau

3.	89 x 183/93	Leisten Silber	2825	139,-
4.	178 x 183	Leisten Silber	2590	199,-



SYSTEM WPC XL in Anthrazit mit Dekorprofil und Designgitter Trigon, Seite 43. Pfosten BASIC in Anthrazit.



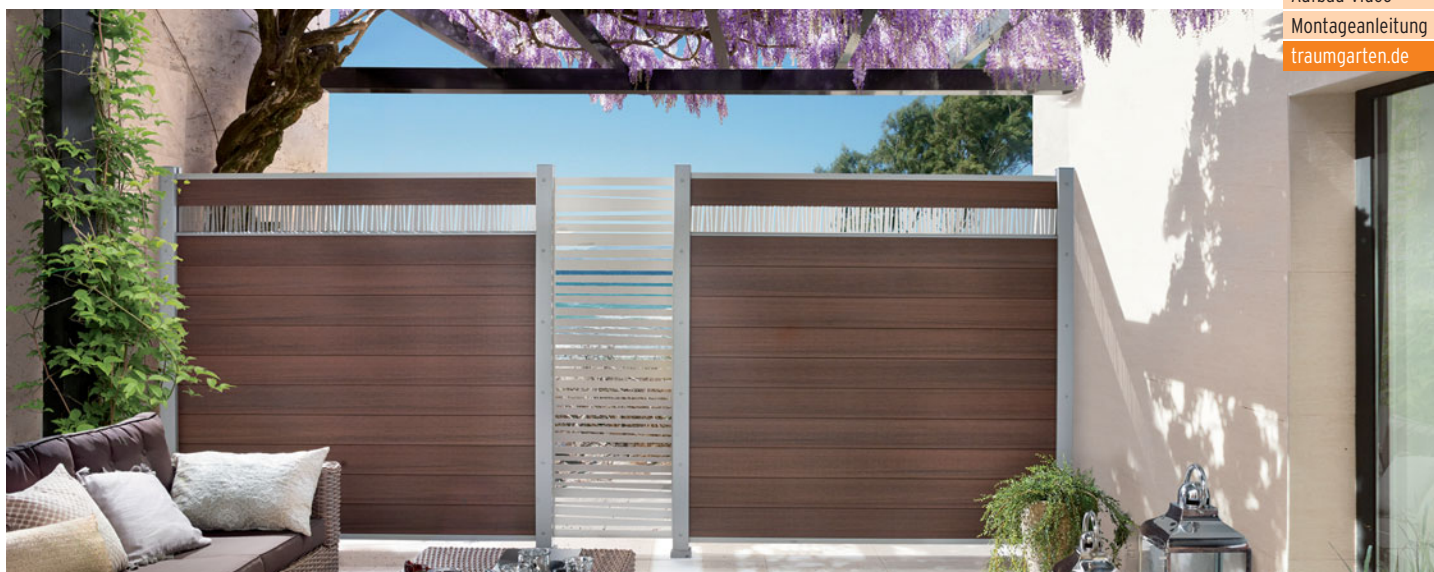

WPC PLATINUM in Braun mit Dekorprofil und Designgitter Linea. Klemmpfosten mit optionaler Edelstahl-Ummantelung

SYSTEM WPC PLATINUM

Zaunfeld-Sets bestehend aus WPC Einzelprofilen (15 x 2 cm) und Profil-Abschlussleisten (oben/ unten) aus Aluminium.

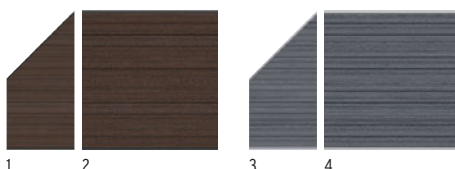

Braun

1. 89 x 183/93	Leisten Anthrazit	2827	159,-
2. 178 x 183	Leisten Anthrazit	2614	249,-

Grau

3. 89 x 183/93	Leisten Silber	2826	159,-
4. 178 x 183	Leisten Silber	2610	249,-

PLATINUM Profile mit Schutzmantel:

Die Profile sind durch eine zusätzliche Ummantelung fleckenresistenter und wasserabweisender als herkömmliche WPC Profile und dadurch noch pflegeleichter.



WPC PLATINUM in Grau (gekürzt) mit SYSTEM GLAS Alpha. Klemmpfosten mit optionaler Edelstahl-Ummantelung

SYSTEM WPC PLATINUM XL

Zaunfeld-Sets bestehend aus WPC Einzelprofilen (30 x 2 cm) und Profil-Abschlussleisten (oben/ unten) aus Aluminium. Die XL Profile sind doppelt so hoch wie die „normalen“ PLATINUM Profile.

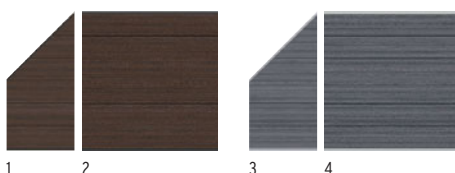

Braun

1. 89 x 183/93	Leisten Anthrazit	2829	159,-
2. 178 x 183	Leisten Anthrazit	2634	249,-

Grau

3. 89 x 183/93	Leisten Silber	2828	159,-
4. 178 x 183	Leisten Silber	2630	249,-



WPC PLATINUM XL in Grau mit SYSTEM FLOW in Silber.

SYSTEM Senkrecht-Adapter

Für den vertikalen Einbau der SYSTEM WPC/ALU-Profile am Pfosten BASIC bieten sich zwei Möglichkeiten:

1: Einen SYSTEM Senkrecht-Adapter unten. Oben verwenden Sie die den Sets beiliegende, schmalere Abschlussleiste, oder

2: Ein SYSTEM Senkrecht-Adapter 2er-Set (2). Oben und unten in gleicher Höhe.

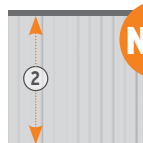
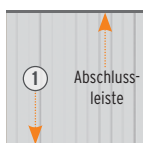

NEU

1. SYSTEM Senkrecht-Adapter

Anthrazit	2246	29,90
Silber	2245	29,90

2. SYSTEM Senkrecht-Adapter 2er-Set

Anthrazit	2775	49,90
Silber	2774	49,90



SYSTEM ALU

SYSTEM ALU

Zaunfeld-Sets bestehend aus Aluminium-Einzelprofilen (15x2 cm), beidseitig glatt, und Profil-Abschlussleisten (oben/unten) aus Aluminium.

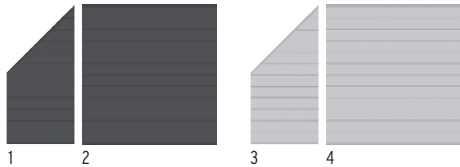

Anthrazit			
1.	89 x 183/93	Leisten Anthrazit	2831 249,-
2.	178 x 183	Leisten Anthrazit	2236 399,-
Silber			
3.	89 x 183/93	Leisten Silber	2830 249,-
4.	178 x 183	Leisten Silber	2235 399,-



SYSTEM ALU in Anthrazit. Linkes Element aus extrabreiten Einzelprofilen. Rechtes Element mit LED-Lichtleiste. Klemmpfosten mit optionaler Edelstahl-Ummantelung.



Abb. rechts: Terrassentrenner aus SYSTEM ALU in Anthrazit mit LED-Lichtleiste und SYSTEM GLAS Matt. Klemmpfosten mit optionaler Edelstahl-Ummantelung.



SYSTEM ALU und Pfosten BASIC in Silber.

SYSTEM WPC / ALU Einzelteile



SYSTEM WPC Einzelprofile



SYSTEM WPC CLASSIC			
15 x 2, Länge: 178,3	Anthrazit	2149	17,90
	Grau	2582	17,90
	Mandel	2148	19,90
	Sand	2176	19,90
SYSTEM WPC XL			
30 x 2, Länge: 178,3	Anthrazit	2597	34,90
	Grau	2593	34,90
SYSTEM WPC PLATINUM			
15 x 2, Länge: 178,3	Braun	2617	22,49
	Grau	2613	22,49
SYSTEM WPC PLATINUM XL			
30 x 2, Länge: 178,3	Braun	2637	39,99
	Grau	2633	39,99



Extrabreit!

SYSTEM ALU Einzelprofile



SYSTEM ALU			
15 x 2, Länge: 179	Anthrazit	2240	33,25
	Silber	2239	33,25
SYSTEM ALU extrabreit			
15 x 2, Länge: 238	Anthrazit	2279	43,90
	Silber	2278	43,90

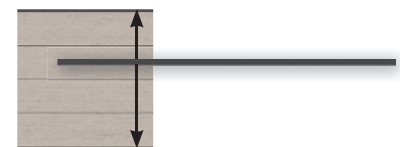

Profil-Abschlussleisten



SYSTEM WPC / SYSTEM ALU			
oben, Länge: 174	Anthrazit	2272	14,95
	Silber	2274	14,95
SYSTEM WPC / SYSTEM ALU			
unten, Länge: 179	Anthrazit	2273	14,95
	Silber	2275	14,95
für SYSTEM ALU extrabreit			
oben, Länge: 233	Anthrazit	2276	19,95
	Silber	2277	19,95
für SYSTEM ALU extrabreit			
unten, Länge: 238	Anthrazit	4408	19,95
	Silber	4409	19,95

Mit SYSTEM WPC und SYSTEM ALU Einzelprofilen bauen Sie Zäune auf Wunschmaß! Breite: Profil auf Wunschmaß kappen, Höhe: Profil-Anzahl. Bei Selbstbau-Elementen die Profil-Abschlussleisten nicht vergessen!

Zaunfeld-Sets und Einzelprofile nicht mischen, da es zu Farbunterschieden kommen kann.

SYSTEM WPC / ALU Zubehör



SYSTEM WPC PLATINUM in Grau mit Dekorprofil Omega und FLOW 3D-Design Gitterelement. Klemmpfosten in Anthrazit.

Dekorprofile

Ersetzen Sie einzelne WPC oder ALU Profile durch Dekorprofile in 15 oder 30 cm Höhe. Für WPC XL und PLATINUM XL Zaunfelder immer die 30 cm hohen Dekorprofile wählen!

Dekorprofile 1 - 8 kürzbar

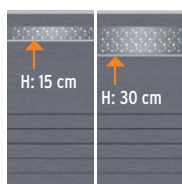

Dekorprofile inkl. Dekorprofil-Adapter aus eloxiertem Aluminium für den Übergang von WPC / ALU Profil auf Dekorprofil.

Dekorprofile

Breite: 178

1. Trigon	Anthrazit	Höhe: 15	3292	49,90
		Höhe: 30 <td>3293 <td>74,90 </td></td>	3293 <td>74,90 </td>	74,90
2. Quattro	Anthrazit	Höhe: 15	3294	49,90
		Höhe: 30	3295	74,90
3. Omega	Anthrazit	Höhe: 15	2433	49,90
		Höhe: 30	2434	74,90
4. Puls	Edelstahl	Höhe: 15	3296	49,90
		Höhe: 30	3297	74,90
5. Linea	Edelstahl	Höhe: 15	3298	49,90
		Höhe: 30	3299	74,90

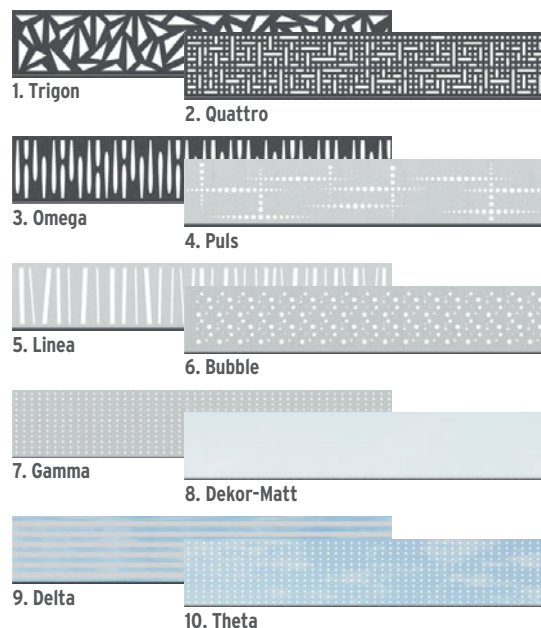

Dekorprofile

Breite: 178

6. Bubble	Edelstahl	Höhe: 15	2431	49,90
		Höhe: 30	2432	74,90
7. Gamma	Edelstahl	Höhe: 15	2317	49,90
		Höhe: 30	2318	74,90
8. Dekor-Matt		Höhe: 15	2435	49,90
	Kunstglas, weiß	Höhe: 30	2436	74,90
9. Delta		Höhe: 15	2319	49,90
	Sicherheitsglas	Höhe: 30	2320	74,90
10. Theta		Höhe: 15	2321	49,90
	Sicherheitsglas	Höhe: 30	2322	74,90

¹ Sicherheitsglas ist nicht kürzbar! Das Design ist im Siebdruckverfahren aufgedruckt.



SYSTEM GLAS Alpha kombiniert mit SYSTEM ALU Silber und LED-Lichtleiste.

1. LED-Lichtleiste (ohne Transformator)

3 x 2, Länge: 179, inkl. Anschlusskabel 2501 **99,90**

2. SYSTEM Design-Profil

Länge: 179 Alu, Anthrazit 2503 **14,95**

Länge: 179 Alu, Silber 2504 **14,95**

3. Abblendeleiste

Länge: 179 Edelstahl 0346 **14,90**



Zubehör für LED-Lichtleiste

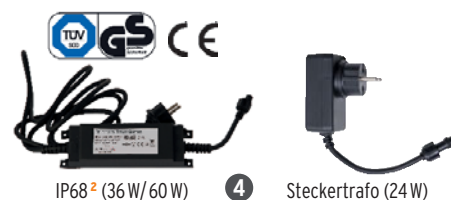

4. Transformatoren

24 W, IP 44 bis 2 Lichtleisten 2549 **14,90**

36 W, IP 68² bis 3 Lichtleisten 2546 **24,90**

60 W, IP 68² bis 6 Lichtleisten 2547 **34,90**

² IP68: Staubdicht und Schutz bei dauerndem Wasserkontakt.



5. Verlängerungskabel

Länge: 50 ein Ausgang 2520 **3,95**

Länge: 220 ein Ausgang 2521 **9,95**

Länge: 600 ein Ausgang 2522 **17,95**

Länge: 50 zwei Ausgänge 2532 **6,95**

Länge: 220 zwei Ausgänge 2533 **11,95**

Länge: 600 zwei Ausgänge 2534 **19,95**

SYSTEM RHOMBUS



SYSTEM RHOMBUS in Silber kombiniert mit SYSTEM GLAS Matt Elementen. Klemmpfosten mit Edelstahl-Ummantelung (Seite 57).



SYSTEM RHOMBUS kombiniert mit SYSTEM FLOW 3D-Design im Farbton Anthrazit. Pfosten BASIC in Silber.

SYSTEM RHOMBUS



Zaunfeld-Sets bestehend aus 30 Einzelprofilen inkl. Profilträgern. Die beschichteten und zusätzlich ausgeschäumten Aluminiumprofile weisen im Vergleich zu Echtholzprofilen eine höhere Stabilität auf und können sich kaum verziehen. SYSTEM RHOMBUS erlaubt eine leichte Einsicht, bietet dennoch ausreichenden Sichtschutz. RHOMBUS ist in Höhe/Breite variabel. Die Höhe variieren Sie durch die Profilanzahl, die Breite durch bauseitiges Ablängen.

Profile: 60 x 20 mm, Stärke: 0,5 mm



SYSTEM RHOMBUS und SYSTEM WPC XL im Farbton Anthrazit.

Lärche (Holzoptik)		Silber		Anthrazit	
1. 60 x 180	2947	3. 60 x 180	2646	5. 60 x 180	2648
2. 180 x 180	2946	4. 180 x 180	2645	6. 180 x 180	2647
	119,-		99,-		99,-
	349,-		299,-		299,-



SYSTEM RHOMBUS im neuen Farbton Lärche (Abb. oben) oder in Silber (Abb. rechts) kombiniert mit SYSTEM GLAS Matt. Klemmpfosten mit optionaler Edelstahl-Ummantelung.



SYSTEM FLOW



FLOW Rechteck 60x180 in Anthrazit kombiniert mit SYSTEM GLAS Klar. Klemmpfosten in Anthrazit.

SYSTEM FLOW 3D-Design

FLOW überzeugt durch ein modernes Design mit zwei unterschiedlichen Seiten. Eine Seite konvex gewölbt, die andere Seite konkav gewölbt. FLOW erhalten Sie in zwei Ausführungen: als Rechteck mit geschlossener und als Gitter mit gelochter Oberfläche. Material: Aluminium, pulverbeschichtet in Anthrazit und Silber

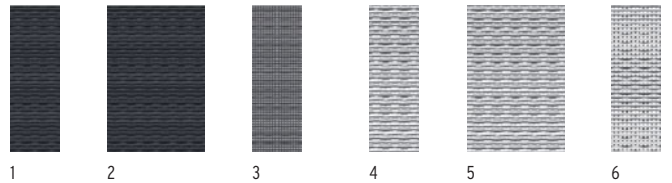

Anthrazit

1.	60 x 180	Rechteck	2741	129,-
2.	120 x 180	Rechteck	2740	249,-
3.	60 x 180	Gitter	2742	129,-

Silber

4.	60 x 180	Rechteck	2744	129,-
5.	120 x 180	Rechteck	2743	249,-
6.	60 x 180	Gitter	2745	129,-



FLOW Gitter in Silber kombiniert mit SYSTEM WPC PLATINUM XL in Grau. Pfosten BASIC in Silber.

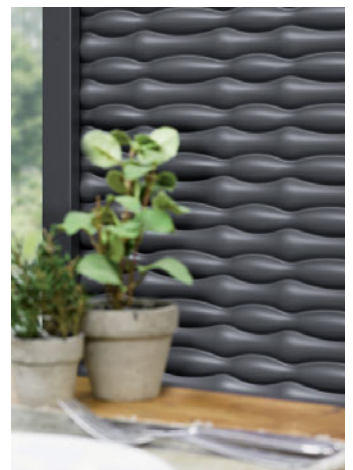
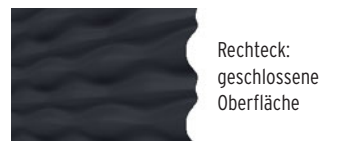
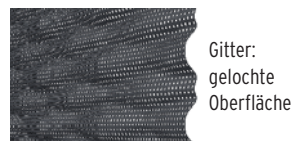

SYSTEM Designgitter

Zaun Online-Planer
Montageanleitung
traumgarten.de



Linea, Edelstahl, 60 x 180 Art.-Nr. 2834 **249,-**

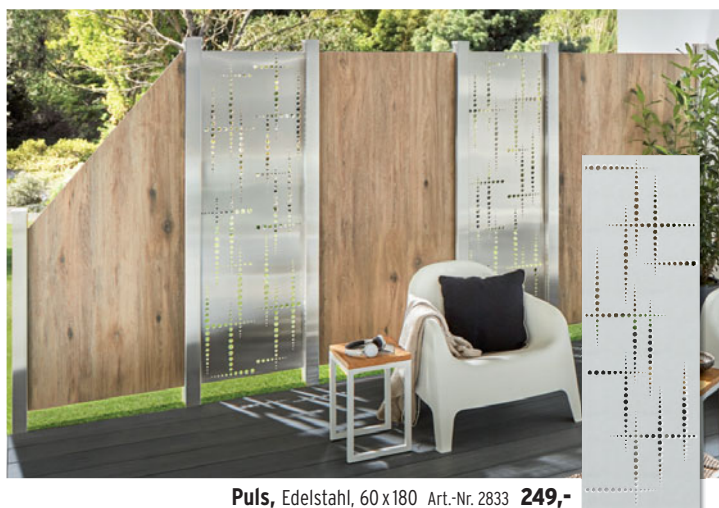

Puls, Edelstahl, 60 x 180 Art.-Nr. 2833 **249,-**

SYSTEM Designgitter

Kombinationsgitter für alle SYSTEM Zäune. Aus pulverbeschichtetem Metall in Anthrazit oder aus Edelstahl. Alle Designgitter inkl. Klemmleisten für den Einsatz an den SYSTEM Pfosten. Die Montage an den SYSTEM Eckpfosten ist nicht möglich.



Gamma, Edelstahl, 60 x 180 Art.-Nr. 2569 **249,-**



Trigon, Metall, beschichtet in Anthrazit, 60 x 180 Art.-Nr. 2835 **249,-**

SYSTEM METALL BASIC



SYSTEM METALL BASIC Zaunfeld im Farbton Silber kombiniert mit SYSTEM GLAS in der Ausführung Beta.

SYSTEM METALL BASIC

Zaunfeld-Sets bestehend aus 12 Einzelprofilen (150 x 20 mm) aus beschichtetem Metall und Profil-Abschlussleiste oben aus Aluminium. Mit Einzelprofilen bauen Sie sich Ihr Maß-Element. Das Profil kann bauseits auf Wunschbreite gekürzt werden. Befestigung am SYSTEM Klemmpfosten oder am SYSTEM Pfosten BASIC.

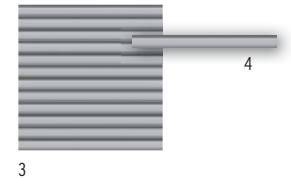
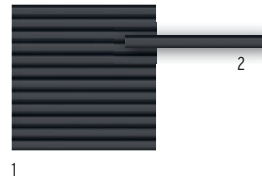

Zaunfeld-Set	Anthrazit	Zaunfeld-Set	Silber
1. 179 x 180	2750 249,-	3. 179 x 180	2751 249,-
Einzelprofil	Anthrazit	Einzelprofil	Silber
2. 179 x 15	2752 19,90	4. 179 x 15	2753 19,90

Zaunfeld-Sets und Einzelprofile nicht mischen, da es zu Farbunterschieden kommen kann.



SYSTEM Metall-Zaunfelder: Optisch weicht der Farbeindruck der Zäune und Pfosten (Seite 56/57) durch unterschiedliche Grundmaterialien leicht voneinander ab, mindert aber nicht die hohe Gebrauchsfähigkeit und stellt somit keinen Reklamationsgrund dar.

SYSTEM METALLGITTER

Zaun Online-Planer
Montageanleitung
traumgarten.de



SYSTEM METALLGITTER Elemente im Farbton Silber kombiniert mit SYSTEM WPC CLASSIC im Farbton Mandel. Klemmpfosten in Silber.

SYSTEM METALLGITTER

Elemente aus verzinktem und pulverbeschichtetem Metall, die ideale Gitter-Ergänzung zu allen System Zaunanlagen oder auch „solo“, z. B. als Vorgartenzaun. Metallgitter mit doppelten, abwechselnden Querdrähten für zusätzliche Stabilität. Stärke gesamt: 16 mm. Befestigung am SYSTEM Klemmpfosten. Die Montage am SYSTEM Eck-Klemmpfosten ist nicht möglich.

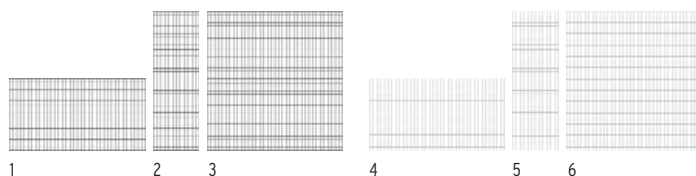

Anthrazit

1. 180 x 95	2841	74,90
2. 60 x 185	2842	74,90
3. 180 x 185	2840	119,-

Silber

4. 180 x 95	2844	74,90
5. 60 x 185	2845	74,90
6. 180 x 185	2843	119,-



SYSTEM METALLGITTER im Farbton Silber kombiniert mit SYSTEM WPC XL im Farbton Anthrazit. Klemmpfosten in Silber.

SYSTEM BOARD KERAMIK



- in Holz- und Steinoptik
- hoch kratzfest
- UV-beständig
- pilz- und schimmelresistent
- einfache Reinigung

SYSTEM BOARD KERAMIK Darknight kombiniert mit Designgitter Puls. Klemmpfosten mit eleganter Edelstahl-Ummantelung.

SYSTEM BOARD KERAMIK

Zaunfelder aus 6 mm starken, hochwertigen, wetterfesten Keramikplatten in Holz- und Steinoptik. Sie sind extrem stabil, kratz-/säurebeständig und UV-stabil. Verunreinigungen lassen sich mit haushaltsüblichen Reinigungsmitteln entfernen. Montage mit SYSTEM Klemmpfosten in Anthrazit oder Silber, optional mit Edelstahl-Ummantelungs-Sets.

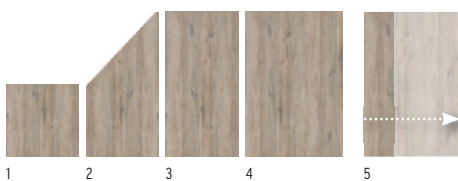
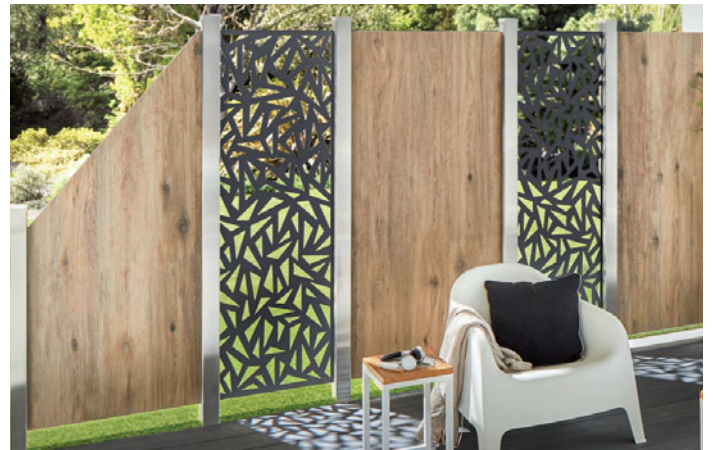

Eiche			
1.	90 x 90	2921	279,-
2.	90 x 180/90	2920	499,-
3.	90 x 180	2919	499,-
4.	120 x 180	2918	499,-
5.	Zaun auf Maßbreite, max. 120 x 180	2922	599,-

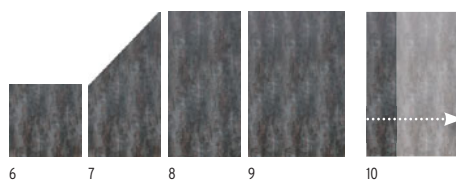

Darknight			
6.	90 x 90	2913	279,-
7.	90 x 180/90	2912	499,-
8.	90 x 180	2911	499,-
9.	120 x 180	2910	499,-
10.	Zaun auf Maßbreite, max. 120 x 180	2922	599,-

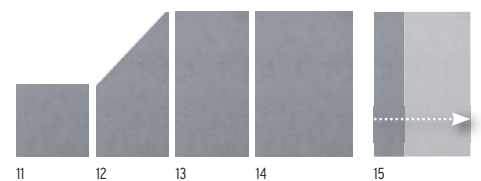

Zement			
11.	90 x 90	2917	279,-
12.	90 x 180/90	2916	499,-
13.	90 x 180	2915	499,-
14.	120 x 180	2914	499,-
15.	Zaun auf Maßbreite, max. 120 x 180	2922	599,-

Lieferzeit für Maßelemente: 5-7 Wochen



SYSTEM BOARD KERAMIK Tor auf Maß, siehe Seite 60.

SYSTEM BOARD KERAMIK Sonderfarben

NEU

Die SYSTEM BOARD KERAMIK Elemente sowie das neue SYSTEM BOARD KERAMIK XL Element erhalten Sie jetzt auch in sechs attraktiven Sonderfarben. Bitte beachten: Die Größe 120 x 180 cm ist nicht in Pistache, Hemlock, Zement Montana und Basalt lieferbar.

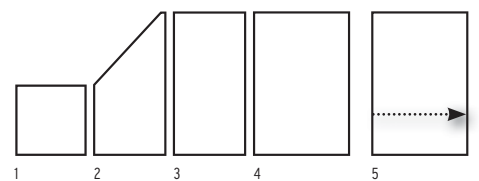
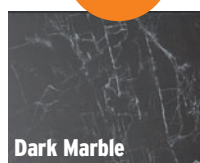
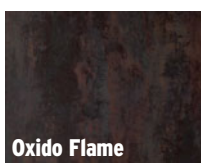

Alle Sonderfarben

1. 90 x 90	2922	379,-
2. 90 x 180/90	2922	599,-
3. 90 x 180	2922	599,-
4. 120 x 180 ¹	2922	599,-
5. Zaun auf Maßbreite, max. 120 x 180	2922	699,-

¹ nicht in Pistache, Hemlock, Zement Montana und Basalt

SYSTEM BOARD KERAMIK XL



- in Holz- und Steinoptik
- hoch kratzfest
- UV-beständig
- pilz- und schimmelresistent
- einfache Reinigung

SYSTEM BOARD KERAMIK XL in Kombination mit SYSTEM GLAS Klar Elementen.

SYSTEM BOARD KERAMIK XL

Zaunfeld-Sets bestehend aus drei 6 mm starken, hochwertigen, wetterfesten Keramikplatten in Holz- und Steinoptik. Gummidichtungen für die Montage am SYSTEM Klemmpfosten gehören mit zum Lieferumfang. Verunreinigungen lassen sich mit haushaltsüblichen Reinigungsmitteln entfernen. Neben den Sets erhalten Sie KERAMIK XL auch als Einzelprofil für individuelle Lösungen.



1	Eiche		
1.	180 x 180	2931	999,-
2.	Einzelprofil	2935	349,-



3	Darknight		
3.	180 x 180	2930	999,-
4.	Einzelprofil	2934	349,-



5	Zement		
5.	180 x 180	2932	999,-
6.	Einzelprofil	2936	349,-

Zaunfeld-Sets und Einzelprofile nicht mischen, da es zu Farbunterschieden kommen kann.

i
5

57



SYSTEM BOARD KERAMIK XL Sonderfarben

Die SYSTEM BOARD KERAMIK XL Element erhalten Sie auch in sechs attraktiven Sonderfarben.

NEU

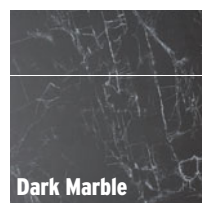
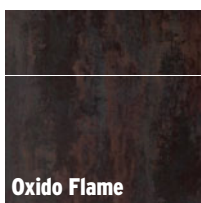

Alle Sonderfarben

180 x 180 2933 **1.099,-**

SYSTEM BOARD



SYSTEM BOARD im Farbton Zement mit Designgitter Trigon. Klemmpfosten im Farbton Anthrazit.

SYSTEM BOARD

Zaunfelder aus 6 mm starken, farbigen Aluminium-Verbundplatten (ACP) oder Corten-Stahl. Sie sind sehr stabil, wetterbeständig sowie bruch- und schlagfest. BOARD „ACP“ Elemente inklusive Dichtungsprofilen aus Gummi zur Befestigung im SYSTEM Klemmpfosten. Die Elemente können mit hartmetallbestückten Sägeblättern, am besten durch Fachleute, gekürzt werden. Die Ausführung „Rost“ ist nicht kürzbar.

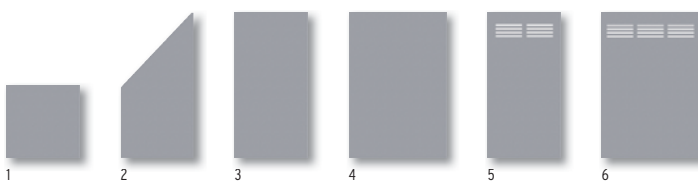

Titangrau

1. 90 x 90	2723	89,-	4. 120 x 180	2720	175,-
2. 90 x 180/90	2722	149,-	5. 90 x 180 Slot-Design	2725	199,-
3. 90 x 180	2721	129,-	6. 120 x 180 Slot-Design	2724	249,-

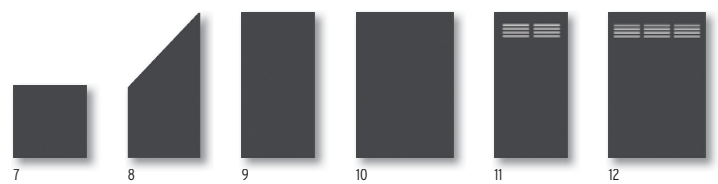

Schiefer

7. 90 x 90	2729	89,-	10. 120 x 180	2726	175,-
8. 90 x 180/90	2728	149,-	11. 90 x 180 Slot-Design	2731	199,-
9. 90 x 180	2727	129,-	12. 120 x 180 Slot-Design	2730	249,-



Marmor

13. 90 x 90	2763	99,-	16. 120 x 180	2760	229,-
14. 90 x 180/90	2762	199,-	17. 90 x 180 Slot-Design	2765	229,-
15. 90 x 180	2761	189,-	18. 120 x 180 Slot-Design	2764	279,-

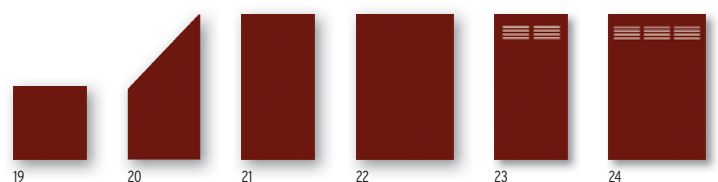

Rot

19. 90 x 90	2735	99,-	22. 120 x 180	2732	229,-
20. 90 x 180/90	2734	199,-	23. 90 x 180 Slot-Design	2737	229,-
21. 90 x 180	2733	189,-	24. 120 x 180 Slot-Design	2736	279,-

Zaun Online-Planer
Aufbau-Video
Montageanleitung
traumgarten.de



SYSTEM BOARD in Marmor kombiniert mit SYSTEM GLAS Matt. Klemmpfosten in Silber.



SYSTEM BOARD in Schiefer. Klemmpfosten mit hochwertiger Edelstahl-Ummantelung.

Vier ausgewählte BOARD Elemente erhalten Sie auch aus Corten-Stahl in der Ausführung Rost!

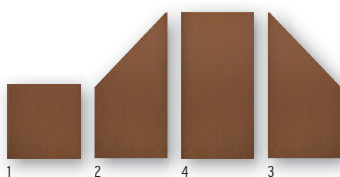

Rost

1. 90 x 90	2768	119,-
2. 90 x 90/180 links	2767	229,-
3. 90 x 180/90 rechts	2770	229,-
4. 90 x 180	2766	229,-

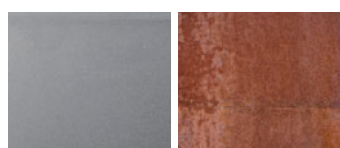

Im Auslieferungszustand walzblank Oberfläche

Patina nach ca. 2 Jahren Bewitterung

Bitte beachten: Durch Witterungseinflüsse lösen sich Rostpartikel von der Oberfläche und lagern sich am Boden ab!

Design-Tipp:

Veredeln Sie Ihre SYSTEM Zaunanlage mit der hochwertigen Edelstahl-Ummantelung für die Klemmpfosten, Seite 57.



SYSTEM BOARD XL



SYSTEM BOARD XL: Individueller Farbmix aus Einzelprofilen in den Farben Marmor und Titangrau.

SYSTEM BOARD XL

Zaunfeld-Sets bestehend aus 4 Einzelprofilen, 3 Übergangsleisten und Gummidichtungen.
 Material: Profile aus Aluminium-Verbundplatten (ACP) oder Stahl (Corten-Stahl), Leisten aus Aluminium. Befestigung mit SYSTEM Klemmpfosten. Die Elemente können mit hartmetallbestückten Sägeblättern, am besten durch Fachleute, gekürzt werden. Die Ausführung „Rost“ ist nicht kürzbar.



Marmor
 178 x 180 2803 **399,-**



Schiefer
 178 x 180 2800 **399,-**

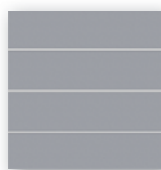

Titangrau
 178 x 180 2801 **399,-**

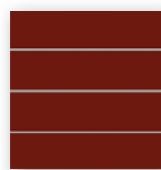

Rot
 178 x 180 2802 **399,-**

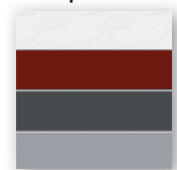

Farbmix individuell
 178 x 180 2805 **449,-**

Lieferzeit:
 4-6 Wochen

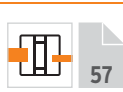

SYSTEM BOARD XL in Marmor, Vorgartenzaun aus Einzelprofilen.



SYSTEM BOARD XL im Farbton Schiefer,

Stellen Sie sich aus vier Alu-Verbund Farben und der Ausführung Rost Ihr Wunschelement zusammen.

SYSTEM BOARD XL Einzelprofile, L: 178 x H: 44,9

Marmor	2809	99,-
Schiefer	2806	99,-
Titangrau	2807	99,-
Rot	2808	99,-
Rost	2810	119,-
Übergangsleiste	2811	9,95

Zaun Online-Planer
Aufbau-Video
Montageanleitung
traumgarten.de



SYSTEM BOARD XL in der Ausführung Rost kombiniert mit SYSTEM GLAS Klar.



SYSTEM BOARD XL in Titangrau.



SYSTEM BOARD XL in Rot.

SYSTEM BOARD XL aus Corten-Stahl in der Ausführung Rost.

Auf der walzblanken Stahloberfläche (Corten-Stahl) bildet sich abhängig von Intensität und Dauer der Bewitterung die gewünschte Patina. Dieser witterungsbeständige Edelrost konserviert die Oberfläche und schützt das Material vor Zersetzung. Bitte beachten: Durch Witterungseinflüsse lösen sich Rostpartikel von der Oberfläche und lagern sich am Boden ab!

Abb. unten: Vorgartenzaun aus SYSTEM BOARD XL Einzelprofilen Rost.



Corten-Stahl im Auslieferungszustand

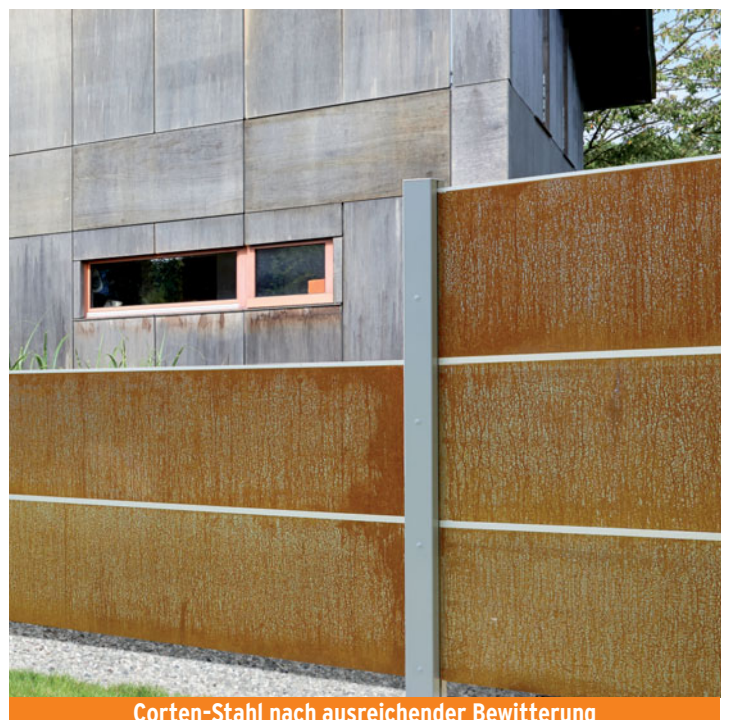

Corten-Stahl nach ausreichender Bewitterung

SYSTEM GLAS



SYSTEM GLAS Beta Zaunfelder kombiniert mit SYSTEM WPC CLASSIC im Farbton Sand.

SYSTEM GLAS

Aus 8 mm starkem Einscheiben-Sicherheitsglas* nach EN 12150, rundum polierte Kanten, erhältlich in fünf Design-Ausführungen. Das Glas-Design der Ausführungen Alpha, Beta, Matt und Texta ist im Siebdruckverfahren aufgedruckt. Highlight: Die neue Ausführung Texta aus getöntem Glas und Textilstuktur. Alle SYSTEM GLAS Elemente werden mit Dichtungsprofilen aus Gummi geliefert. Befestigung mit SYSTEM Klemmpfosten.

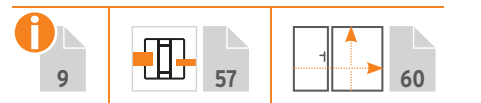

GLAS Texta

Sichtseite glatt, schwach durchsichtig, Rückseite satiniert¹, Textilstuktur²



GLAS Alpha

Sichtseite glatt, Rückseite satiniert¹, mit vier durchsichtigen Streifen

GLAS Beta

Sichtseite glatt, Rückseite satiniert¹, mit ansteigend hohen, durchsichtigen Streifen



1.	90 x 90	2796	139,-
2.	90 x 90/180 links	2798	219,-
3.	120 x 180	2794	249,-
4.	90 x 180	2795	199,-
5.	90 x 180/90 rechts	2797	219,-
6.	Zaun auf Maß B: 60-120, H: 180	2474	328,-



7.	90 x 90	2307	139,-
8.	90 x 90/180 links	2326	219,-
9.	120 x 180	2304	249,-
10.	90 x 180	2305	199,-
11.	90 x 180/90 rechts	2306	219,-
12.	Zaun auf Maß B: 60-120, H: 180	2474	328,-

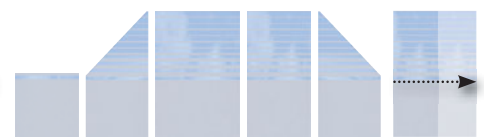

13.	90 x 90	2311	139,-
14.	90 x 90/180 links	2327	219,-
15.	120 x 180	2308	249,-
16.	90 x 180	2309	199,-
17.	90 x 180/90 rechts	2310	219,-
18.	Zaun auf Maß B: 60-120, H: 180	2474	328,-

* Bei einer Beschädigung bzw. beim Bruch zerfällt Einscheiben-Sicherheitsglas (ESG) aus Sicherheitsgründen in kleine Stücke ohne die bei gewöhnlichem Glas auftretenden sehr spitzen Splitter.

¹ Je nach Lichteinfall und Betrachtungswinkel sind produktionsbedingt u. U. leichte Streifen bei der aufgedruckten Satinierung erkennbar.
² Je nach Lichteinfall und Betrachtungswinkel kommt es zu interessanten optischen Farbvarianten.





SYSTEM GLAS Matt Element kombiniert mit SYSTEM ALU und Lichtleiste.



Bitte beachten: Sicherheitsglas
kann nicht gekürzt werden!

GLAS Matt

Sichtseite glatt, Rückseite
vollflächig satiniert¹

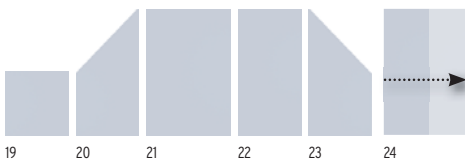

19. 90 x 90	2337	139,-
20. 90 x 90/180 links	2339	219,-
21. 120 x 180	2335	249,-
22. 90 x 180	2336	199,-
23. 90 x 180/90 rechts	2338	219,-
24. Zaun auf Maß B: 60-120, H: 180	2474	328,-

GLAS Klar

Sicht- und Rückseite glatt,
durchsichtig

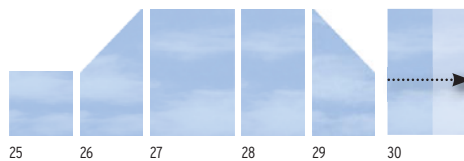

25. 90 x 90	2303	89,-
26. 90 x 90/180 links	2302	149,-
27. 120 x 180	2300	175,-
28. 90 x 180	2301	129,-
29. 90 x 180/90 rechts	2302	149,-
30. Zaun auf Maß B: 60-120, H: 180	2473	254,-



SYSTEM GLAS Maß-Tore Seite 60.

Zäune auf Maß!
traumgarten.de/
bestellformulare

Lieferzeit für Maßelemente:
5-8 Wochen

¹ Je nach Lichteinfall und Betrachtungswinkel sind produktionsbedingt u. U. leichte Streifen bei der aufgedruckten Satinierung erkennbar.



Zusatzsicherung Windanker



GLAS Zaunanlagen die nicht über Eck oder an einer Wand befestigt und frei zugänglichem Sturm ausgesetzt sind, müssen zusätzlich zur serieneigenen Befestigung mit Windankern gesichert werden. Die GLAS Elemente halten dem Winddruck stand! Er überträgt sich aber auf Pfosten und Anker. Ab einer höheren Windstärke kann sich die Pfostenbasis verbiegen! (Windanker Seite 57)

SYSTEM Pfosten und Zubehör



SYSTEM RHOMBUS und FLOW am Pfosten BASIC in Silber.



Pfosten BASIC

Basispfosten für die Montage von SYSTEM Zaunfeldern. Die Profile bzw. die Elemente werden in den Pfosten gesteckt.



Einsatz: Pfosten BASIC für Zaunanlagen bestehend aus reinen SYSTEM WPC, ALU, RHOMBUS, METALL BASIC oder FLOW Zaunfeldern sowie für Kombinationen untereinander.

Material: Aluminium, pulverbeschichtet in Anthrazit oder Silber, inkl. Kappen. **Pfosten zum Aufschrauben inkl. Pfosten-träger und Pfostenfußabdeckung.**

Für Kombinationen mit SYSTEM GLAS und BOARD Zaunfeldern den Klemmpfosten einsetzen!

Pfosten BASIC
7,3 x 6,6 cm, inkl. Endprofil und Pfostenkappen



zum Aufschrauben	Anthrazit	Silber
Länge: 105	2358 54,90	2361 54,90
Länge: 192,5	2144 69,90	2248 69,90
zum Einbetonieren	Anthrazit	Silber
Länge: 150	2359 39,90	2362 39,90
Länge: 240	2145 49,90	2247 49,90
Länge: 298	2360 69,90	2363 69,90

Eckpfosten BASIC
7,2 x 6,6 cm, inkl. Pfostenkappen, für Winkel von 75° bis 180° einstellbar!



zum Aufschrauben	Anthrazit	Silber
Länge: 105	2334 54,90	2367 54,90
Länge: 192,5	2107 74,90	2249 74,90
zum Einbetonieren	Anthrazit	Silber
Länge: 150	2365 49,90	2368 49,90
Länge: 240	2140 74,90	2250 74,90
Länge: 298	2366 89,90	2369 89,90

Bitte beachten: Die Montage der SYSTEM Designgitter am Eckpfosten ist nicht möglich.

SYSTEM Pfosten-Zubehör

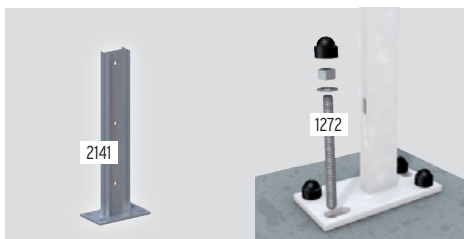

Träger SYSTEM WPC

Stahl, verzinkt (für 240/298 cm lange Pfosten zum Höhengleich bei Hang-Installationen), ohne Pfostenfußabdeckung

2141 **19,90**

Verbundanker-Set

Acht Gewindestangen, Muttern, U-Scheiben, Abdeckkappen und Montagemörtel. Für zwei Pfosten zum Aufschrauben.

1272 **34,95**

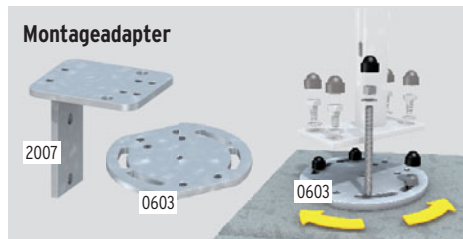

Montageadapter für Aufschraubanker

160x160x80 mm, Stahl, verzinkt, Stärke: 10 mm, inkl. 4 Schrauben 10 x 20 mm mit Abdeckkappen und U-Scheiben

2007 **21,95**

Eck-Montageadapter (für Eckpfosten)

180x160 mm, Stahl, verzinkt, Stärke: 10 mm, inkl. 4 Schrauben 10 x 20 mm mit Abdeckkappen und U-Scheiben

0603 **21,95**



U-Montageprofil

U-Montageprofil	Anthrazit
Länge: 105	2414 14,90
Länge: 192	2415 24,90
Länge: 238	2416 29,90
U-Montageprofil	Silber
Länge: 105	2417 14,90
Länge: 192	2418 24,90
Länge: 238	2419 29,90

Zaun Online-Planer
Aufbau-Video
Montageanleitung
traumgarten.de



FLOW und SYSTEM GLAS am Klemmpfosten in Anthrazit.



Design-Tipp:

Edelstahl-Ummantelung für Klemmpfosten.

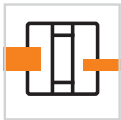

Klemmpfosten

Universalpfosten für die Montage von SYSTEM Zaunfeldern. Die Profile bzw. die Elemente werden im Pfosten eingeklemmt.

i
4

Einsatz: Klemmpfosten für Zaunanlagen bestehend aus reinen SYSTEM GLAS oder BOARD Zaunfeldern sowie für Kombinationen mit SYSTEM WPC, ALU und METALL Zaunfeldern.

Material: Aluminium, pulverbeschichtet in Anthrazit oder Silber, inkl. Kappen. Der Klemmpfosten benötigt immer den separaten Träger SYSTEM.

Hinweis: Die Klemmpfosten werden ohne Dichtungen geliefert.

Klemmpfosten
7,7 x 7,4-8,4 cm, inkl. Endprofil und Pfostenkappen



Anthrazit

Länge: 105	2340	69,-
Länge: 192,5	2341	99,-
Länge: 235	2788	109,-

Silber

Länge: 105	2312	69,-
Länge: 192,5	2313	99,-
Länge: 235	2789	109,-

Eck-Klemmpfosten
6,6 x 6,6 cm, inkl. Pfostenkappen, für 90° Eck-Lösungen



Anthrazit

Länge: 105	2350	99,-
Länge: 192,5	2342	149,-

Silber

Länge: 105	2349	99,-
Länge: 192,5	2315	149,-

Bitte beachten: Die Montage der SYSTEM Designgitter und der SYSTEM METALLGITTER am Eck-Klemmpfosten ist nicht möglich.

Träger SYSTEM
verzinkter Stahl, für Klemm-/Eck-Klemmpfosten



zum Aufschrauben	2316	24,90
zum Einbetonieren	2314	24,90

SYSTEM Klemmpfosten-Zubehör

Design-Tipp:

Hochwertige
Edelstahl-Ummantelung
für Klemmpfosten,
Eck-Klemmpfosten und
Träger SYSTEM

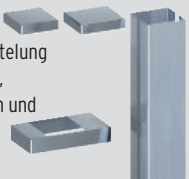

Edelstahl-Ummantelung

Pfosten-Ummantelungs-Sets ¹		
Länge: 105	1368	59,90
Länge: 193	1366	79,90
Eckpfosten-Ummantelungs-Set ¹		
Länge: 193	1367	79,90
Träger-Abdeckung	1369	19,90



Zusatzsicherung



Windanker

Anthrazit	2344	24,90
Silber	2343	24,90

Infos Seite 55.



SYSTEM
U-Klemmprofil

Torpfosten

SYSTEM U-Klemmprofil Anthrazit

Länge: 105	2778	44,-
Länge: 192	2777	69,-
Silber		
Länge: 105	2779	44,-
Länge: 192	2776	69,-

Für die direkte Montage von GLAS oder BOARD Zaunfelder am Torpfosten!

¹ Set = Abdeckung für Pfosten, Kappe und Träger. Optional: nur Träger-Abdeckung (Art. 1369).



Art. 2580 SYSTEM WPC CLASSIC Tor in Grau, Metallrahmen in Anthrazit. DIN links, jedoch DIN rechts montiert, Toraufhängung außen.



Standardtore

Die Standardtore bestehen aus einem **umlaufenden Metallrahmen** mit **rückseitiger Diagonalleiste (D)** und einer Verkleidung aus WPC/ALU Profilen. Wir empfehlen zur Befestigung die stabilen Metalltorpfosten auf Seite 61.

Alle Tore inkl. Beschlagsatz¹ und Einsteckschloss

SYSTEM WPC CLASSIC

Seite 36

Vorderansicht		Rückansicht													
1	2	3	4	5	6	7	8								
1. Anthrazit	Rahmen Silber	3. Grau	Rahmen Silber	5. Mandel	Rahmen Silber	7. Sand	Rahmen Silber								
98 x 180	DIN links 2137 499,-	98 x 180	DIN links 2578 499,-	98 x 180	DIN links 2138 499,-	98 x 180	DIN links 2139 499,-								
	DIN rechts 2281 499,-		DIN rechts 2579 499,-		DIN rechts 2282 499,-		DIN rechts 2283 499,-								
2. Anthrazit	Rahmen Anthrazit	4. Grau	Rahmen Anthrazit	6. Mandel	Rahmen Anthrazit	8. Sand	Rahmen Anthrazit								
98 x 180	DIN links 2570 499,-	98 x 180	DIN links 2580 499,-	98 x 180	DIN links 2572 499,-	98 x 180	DIN links 2574 499,-								
	DIN rechts 2571 499,-		DIN rechts 2581 499,-		DIN rechts 2573 499,-		DIN rechts 2575 499,-								

SYSTEM WPC XL

Seite 36

Vorderansicht		Rückansicht			
1	2				
1. Anthrazit	Rahmen Anthrazit				
98 x 180	DIN links 2595 499,-				
	DIN rechts 2596 499,-				
2. Grau	Rahmen Silber				
98 x 180	DIN links 2591 499,-				
	DIN rechts 2592 499,-				

SYSTEM WPC PLATINUM

Seite 37

1	2				
1. Grau	Rahmen Silber				
98 x 180	DIN links 2611 549,-				
	DIN rechts 2612 549,-				
2. Braun	Rahmen Anthrazit				
98 x 180	DIN links 2615 549,-				
	DIN rechts 2616 549,-				

SYSTEM WPC PLATINUM XL

Seite 37

1	2				
1. Grau	Rahmen Silber				
98 x 180	DIN links 2631 549,-				
	DIN rechts 2632 549,-				
2. Braun	Rahmen Anthrazit				
98 x 180	DIN links 2635 549,-				
	DIN rechts 2636 549,-				

SYSTEM ALU

Seite 38

1	2				
1. Anthrazit	Rahmen Anthrazit				
98 x 180	DIN links 2606 599,-				
	DIN rechts 2607 599,-				
2. Silber	Rahmen Silber				
98 x 180	DIN links 2608 599,-				
	DIN rechts 2609 599,-				

¹ Der Beschlagsatz besteht aus den Anschlagbändern, dem Schließblech, dem Anschlagwinkel und den hierfür notwendigen Befestigungsmaterialien.



Art. 2443 DESIGN WPC ALU Tor DIN rechts im Farbton Sand. Die Profile der Tore sind in einem umlaufenden Metallrahmen fixiert. Die rückseitige Diagonalverstrebung (D-Leiste) bringt zusätzliche Stabilität. Metalltorpfosten mit angeschweißter Aufhängung (Seite 61).

Torinformation: DIN links / DIN rechts

Das Tor öffnet zur Seite der **Toraufhängung**.
Beachten Sie die Position der **D-Leiste**!

DIN links

- ① **Aufhängung** außen
D-Leiste außen
- ② **Aufhängung** innen
D-Leiste innen

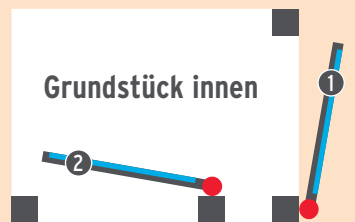

DIN rechts

- ③ **Aufhängung** außen
D-Leiste außen
- ④ **Aufhängung** innen
D-Leiste innen



Info-Video: traumgarten.de/videos

JUMBO WPC

Seite 62/63

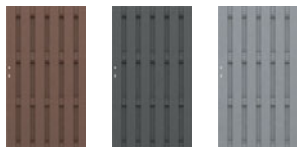

1. Braun			
98 x 180	DIN li./re.	1287	399,-
2. Anthrazit			
98 x 180	DIN li./re.	2088	399,-
3. Grau			
98 x 180	DIN li./re.	2213	399,-

JUMBO WPC/Alu-Design Tore ohne rückseitige Diagonalverstrebung, inkl. Aluminium-Aufsatzleiste

JUMBO WPC Alu-Design

Seite 64/65

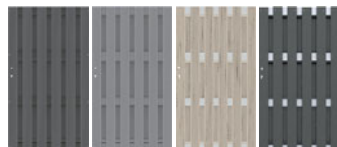

1. Anthrazit/Alu Anthrazit			
98 x 180	DIN li./re.	2883	449,-
2. Grau/Alu Grau			
98 x 180	DIN li./re.	2887	449,-
3. Sand/Alu			
98 x 180	DIN li./re.	2497	449,-
4. Anthrazit/Alu			
98 x 180	DIN li./re.	2567	449,-

DESIGN WPC ALU

Seite 66/67



1. Sand			Rahmen Silber
98 x 180	DIN links	2442	499,-
	DIN rechts	2443	499,-
2. Anthrazit			Rahmen Silber
98 x 180	DIN links	2271	499,-
	DIN rechts	2280	499,-

SQUADRA

Seite 68/69



1. Silber			Rahmen Silber
98 x 180	DIN links	2554	549,-
	DIN rechts	2555	549,-
2. Anthrazit			Rahmen Anthrazit
98 x 180	DIN links	2552	549,-
	DIN rechts	2553	549,-

RAJA WPC

Seite 88



1. Anthrazit			
101,5 x 85	DIN li./re.	2111	129,-
2. Braun			
101,5 x 85	DIN li./re.	2629	129,-
Beschlagsatz für RAJA WPC Tor			
inkl. Kloben, Bänder, Falle		2346	119,-

RAJA WPC ALU XL

Seite 87



Anthrazit			Rahmen Silber
98 x 95	DIN links	0665	349,-
	DIN rechts	0635	349,-

Tor-Zubehör

Aluminium Drückergarnitur

Klinke/Klinke	4229	75,90
Klinke/Knauf	1251	75,90

beschichtet, Edelstahloptik, inkl. zwei Langschilde, Vierkantstift, Schrauben



Profil-Doppelzylinder, Metall

60 mm, 30/30	2550	17,90
70 mm, 35/35	2551	17,90

inkl. drei Schlüssel, Art. 2551 nur für JUMBO WPC Tor





Tore auf Maß
mit umlaufendem
Edelstahlrahmen.

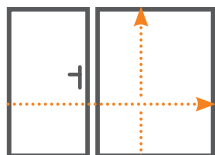

Einzel- und Doppeltore auf Maß

Die Maß-Tore bestehen aus einem **umlaufendem Edelstahlrahmen** mit einer Füllung aus Verbundwerkstoffen wie WPC, ACP, Keramik oder aus Aluminium, Metall oder Glas. Der Edelstahlrahmen und der eloxierte Aluminiumrahmen (nur bei SYSTEM-Toren) sind zusätzlich pulverbeschichtet. Wir empfehlen zur Befestigung die stabilen Metalltorpfosten für Einzel- und Doppeltore. Die Maßtore der SYSTEM-Familie haben aufgrund des stabilen Doppelrahmens **keine zusätzlich Diagonalverstrebung**. **Lieferzeit für Maß-Tore in der Regel 5-8 Wochen.**

Tore auf Maß!
traumgarten.de/
bestellformulare

**Alle Tore inkl. Beschlag-
satz¹ und Einsteckschloss**

SYSTEM WPC

Seite 36/37

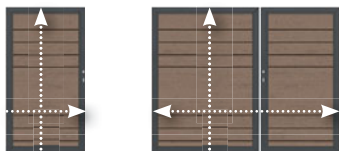

Alle WPC Serien, Farben wie WPC Serien

1. Einzeltor			
max. 180 x 180	2499	999,-	
2. Doppeltor			
max. 360 x 180	2036	1.998,-	

Doppelrahmen in Anthrazit oder Silber

SYSTEM ALU

Seite 38

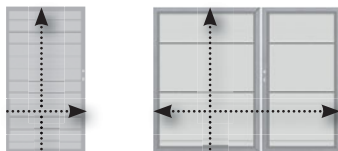

Farben: Silber oder Anthrazit

1. Einzeltor			
max. 180 x 180	2557	999,-	
2. Doppeltor			
max. 360 x 180	2556	1.998,-	

Doppelrahmen in Anthrazit oder Silber

SYSTEM RHOMBUS

Seite 40/41



Farben: Anthrazit, Silber, Lärche

1. Einzeltor			
B: 98-180, H: 180	2557	999,-	
2. Doppeltor			
B: max. 360, H: 180	2556	1.998,-	

Doppelrahmen in Anthrazit oder Silber

SYSTEM KERAMIK

Seite 46/47



Farben: Darknight, Eiche, Zement

1. Einzeltor			
B: max. 130, H: 180	2923	1.199,-	
2. Doppeltor			
B: max. 260, H: 180	2036	2.398,-	

Doppelrahmen in Anthrazit oder Silber



SYSTEM GLAS

Seite 54/55



Dekore: Texta, Alpha, Beta, Matt, Klar

Einzeltor			
B: max. 130, H: 180	4460	799,-	

Doppelrahmen in Anthrazit oder Silber

SYSTEM BOARD

Seite 50/51



Farben: Marmor, Schiefer, Titangrau, Rot

Einzeltor			
B: max. 130, H: 180	2769	799,-	

Doppelrahmen in Anthrazit oder Silber

¹ Der Beschlagsatz für die Tore besteht aus den Anschlagbändern, dem Schließblech, dem Anschlagwinkel und den hierfür notwendigen Befestigungsmaterialien. Zusätzlich liefern wir bei den Doppeltoren noch den Bodenschieber, einen Aufhebelschutz und die Auflaufstütze mit.

Torpfosten-Sets

Torpfosten-Sets zum Einbetonieren

Torpfosten-Set bestehend aus soliden Metalltorpfosten mit angeschweißter Aufhängung, 8x8 cm, Stahl, feuerverzinkt, pulverbeschichtet in Anthrazit, Silber oder Braun, inkl. Kunststoffkappen

für Einzeltor		für Doppeltor		für Einzel- + Doppeltor		für Einzeltor Sonderhöhe		für Doppeltor Sonderhöhe	
Zer-Set Torflügelhöhe 180		Zer-Set Torflügelhöhe 180		3er-Set Torflügelhöhe 180		Zer-Set Torflügelhöhe 90 und < 180		Zer-Set Torflügelhöhe 90 und < 180	
Anthrazit Höhe: 255 2059 199,-		Anthrazit Höhe: 255 2018 199,-		Anthrazit/Silber/Braun Höhe: 255 2625 297,-		Anthrazit/Silber/Braun Höhe: auf Maß 2623 298,-		Anthrazit/Silber/Braun Höhe: auf Maß 2624 298,-	
Silber Höhe: 255 2099 199,-		Silber Höhe: 255 2019 199,-		Torflügelsonderhöhe 80/85/90 und < 180 Anthrazit/Silber/Braun Höhe: auf Maß 2626 399,-		Die Position der angeschweißten Kloben wird auf die Höhe der bestellten Tor-Sonderanfertigung angepasst.			
Braun Höhe: 255 0716 199,-		Braun Höhe: 255 0715 199,-				Torpfosten-Set für RAJA WPC ALU XL Farbton: Silber			
						Einzeltor 0641 139,-		Doppeltor 0645 139,-	

Torpfosten-Sets zum Aufschrauben

für Einzeltor		für Einzeltor	
Zer-Set Torflügelhöhe 180, max. Flügelbreite 120 cm		Zer-Set Torflügelhöhe 95, max. Flügelbreite 120 cm	
Anthrazit Höhe: 195 0604 229,-		Anthrazit Höhe: 105 0605 179,-	
Silber Höhe: 195 0606 229,-		Silber Höhe: 105 0607 179,-	

Montageplatte für Tor an Mauer

für die Montage von Toren direkt an eine Hauswand oder Mauer (ohne Torpfosten).
Stahl, feuerverzinkt, B x H: 15,5 x 12, Stärke 10 mm, Schrauben für die Montage bitte separat besorgen

Montageplatte
Zer-Set 0211 **39,90**
Anschlagwinkel separat erhältlich. Bitte sprechen Sie uns an.

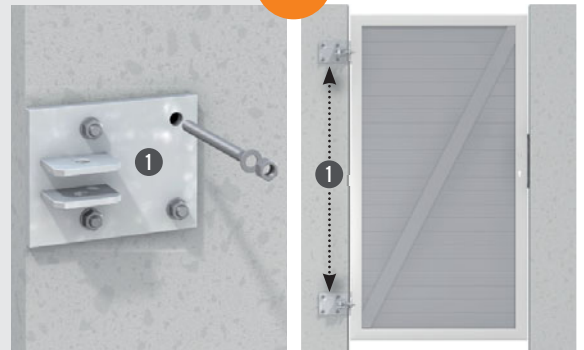

NEU

JUMBO WPC

Seite 62/63

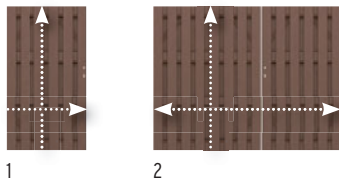

Farben: Braun, Anthrazit, Grau

1. Einzeltor B: 60-180, H: max. 180 4361 999,-
2. Doppeltor B: 120-360, H: max. 180 2037 1.998,-

Rahmen feuerverzinkt und pulverbeschichtet in Braun, Anthrazit oder Grau

JUMBO WPC Alu-Design

Seite 64/65

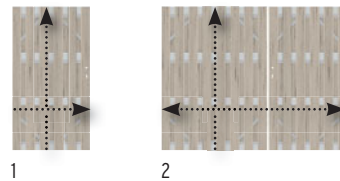

Farben: Sand, Anthrazit, Grau

1. Einzeltor B: 60-180, H: max. 180 4361 999,-
2. Doppeltor B: 120-360, H: max. 180 2037 1.998,-

Rahmen feuerverzinkt und pulverbeschichtet in Silber

DESIGN WPC ALU

Seite 66/67

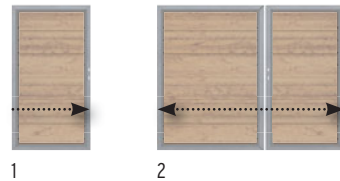

Farben: Sand, Anthrazit

1. Einzeltor B: 60-180, H: 180 4375 999,-
2. Doppeltor B: 120-360, H: max. 180 4374 1.998,-

Doppelrahmen in Silber

SQUADRA

Seite 68/69

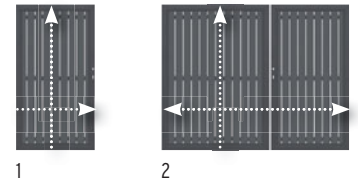

Farben: Anthrazit, Silber

1. Einzeltor max. 180 x 180 2561 999,-
2. Doppeltor max. 360 x 180 2562 1.998,-

Doppelrahmen in Anthrazit oder Silber

DESIGN RHOMBUS

Seite 70

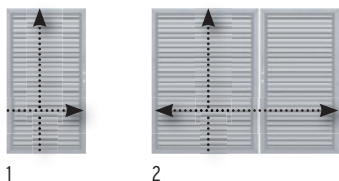

Farben: Silber, Anthrazit

1. Einzeltor max. 180 x 180 2557 999,-
2. Doppeltor max. 360 x 180 2556 1.998,-

Doppelrahmen in Silber oder Anthrazit

SQUADRA

Seite 86

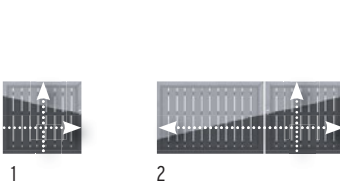

Farben: Anthrazit, Silber

1. Einzeltor max. 180 x 90 2561 749,-
2. Doppeltor max. 360 x 90 2562 1.498,-

Doppelrahmen in Anthrazit oder Silber

RAJA WPC ALU XL

Seite 87

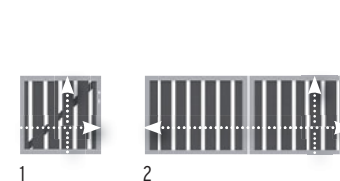

Farben: Anthrazit

1. Einzeltor max. 180 x 95 0636 749,-
2. Doppeltor max. 360 x 95 0637 1.498,-

Rahmen in Silber



RAJA WPC ALU XL Doppeltor auf Maß



JUMBO WPC in Braun mit WPC-Pfosten, kombiniert mit 3D-Designelement FLOW in Silber, Seite 42. Befestigung mit U-Montageprofil, Seite 56.

JUMBO WPC

Streichfreier Sichtschutz im klassischen Lamellendesign. Die farbigen Kunststoff-Anteile im WPC-Gemisch ergeben in Kombination mit den Naturfasern Farbnuancen, die die Zaun-Elemente lebendiger erscheinen lassen als reine Kunststoff-Zäune.

Konstruktiver Materialschutz:
Wir empfehlen die Alu-Aufsatzleiste als Schutz vor stehender Nässe (Art. 2115, Seite 63).

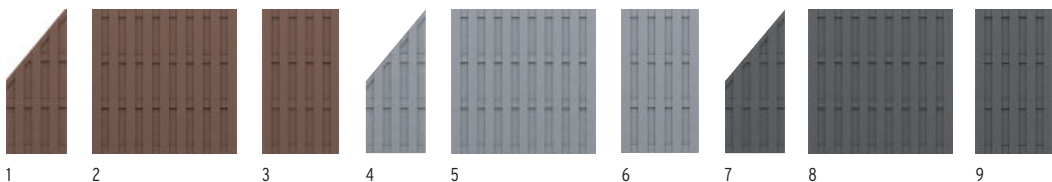
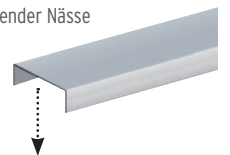

Zäune			Zäune			Zäune		
Braun			Grau			Anthrazit		
1. 74 x 179/90 ¹	1292	129,-	4. 74 x 179/90 ¹	2212	129,-	7. 74 x 179/90 ¹	2087	129,-
2. 179 x 179	1290	159,-	5. 179 x 179	2210	159,-	8. 179 x 179	2086	159,-
3. 95 x 179	1291	119,-	6. 95 x 179	2211	119,-	9. 95 x 179	2125	119,-
WPC Zaunpfosten ²			WPC Zaunpfosten ²			WPC Zaunpfosten ²		
Braun			Grau			Anthrazit		
8,4 x 8,4, L:100	1294	29,95	8,4 x 8,4, L:100	2214	29,95	8,4 x 8,4, L:100	2094	29,95
8,4 x 8,4, L:200	1293	49,90	8,4 x 8,4, L:200	2215	49,90	8,4 x 8,4, L:200	2092	49,90

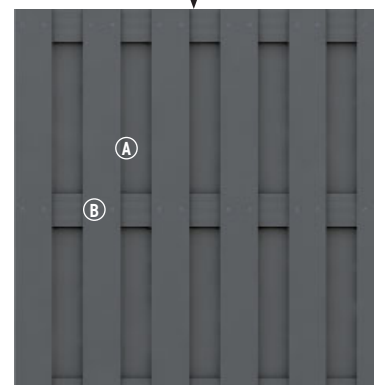

Material: WPC
Profil (A): 10 x 115 mm
Querriegel (B): 16 x 100 mm
Pfosten: Wählen Sie die soliden WPC Zaunpfosten oder die stabilen Metallpfosten, Seite 71.

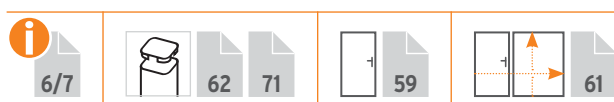



Zaun Online-Planer
Aufbau-Video
Montageanleitung
traumgarten.de



JUMBO WPC Tore, siehe Seite 59 und 61.



JUMBO WPC Zaunzubehör

Konstruktiver
Materialschutz



Alu-Aufsatzleiste
3,5 x 180 cm 2115 **24,90**

MS Polymer-Kleber
310 ml 1398 **12,95**

Edelstahl-Elementhalter, 8er-Set
extra starke Ausführung 2096 **17,95**

Edelstahl-Pfostenkappe 90
für WPC-Pfosten 1602 **9,95**

Die Alu-Aufsatzleiste mit MS Polymer-Kleber (Metall auf Kunststoff) befestigen.

Befestigung mit Edelstahlschrauben.

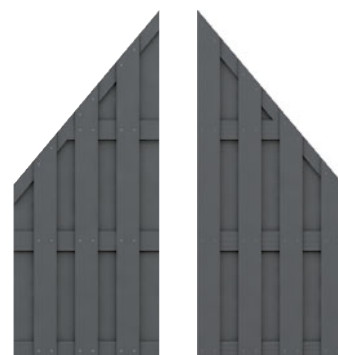

verzinkter
Stahl

Träger WPC-Pfosten
zum Aufschrauben 2098 **21,95**
zum Einbetonieren 2097 **21,95**

¹ Der Lamellenverlauf von Vorder- und Rückseite ist konstruktionsbedingt nicht symmetrisch.



JUMBO WPC Alu-Design mit Profilen und Alu-Querriegel in Grau. Metallpfosten in Silber und Alu-Aufsatzleiste als Zubehör.

JUMBO WPC Alu-Design

Streichfreier Sichtschutz im klassischen Lamellendesign. Die farbigen Kunststoff-Anteile im WPC-Gemisch ergeben in Kombination mit den Naturfasern Farbnuancen, die die Zaun-Elemente lebendiger erscheinen lassen als reine Kunststoff-Zäune. Querriegel aus Aluminium geben der Serie einen besonders eleganten Ausdruck. Wählen Sie das Zubehör der Serie JUMBO WPC, Seite 63.

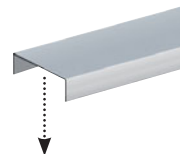

Konstruktiver Materialschutz:
Wir empfehlen die Alu-Aufsatzleiste als Schutz vor stehender Nässe (Seite 63).

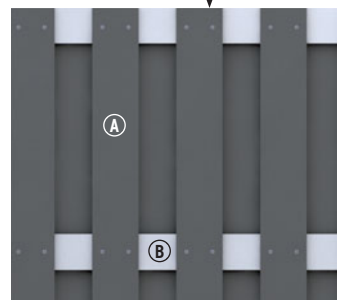

Material: WPC
Profil (A): 10 x 115 mm
Aluminium-Querriegel (B): 15 x 90 mm
Verschraubung: Edelstahl
Tor: mit farbigem Stahlrahmen
Pfosten: Wählen Sie die soliden WPC Zaunpfosten (Seite 62) oder die stabilen Metallpfosten, Seite 71.

6/7	71	62	59	61	

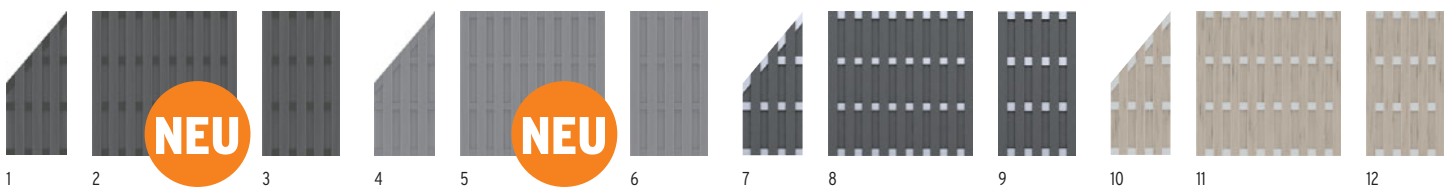

Profil: Anthrazit, Alu-Querriegel: Anthrazit			Profil: Grau, Alu-Querriegel: Grau			Profil: Anthrazit, Alu-Querriegel: Silber			Profil: Sand, Alu-Querriegel: Silber		
1. 74 x 179/90 ¹	2882	139,-	4. 74 x 179/9 ¹	2886	139,-	7. 74 x 179/90 ¹	2079	139,-	10. 74 x 179/90 ¹	2016	169,-
2. 179 x 179	2880	199,-	5. 179 x 179	2884	199,-	8. 179 x 179	2078	199,-	11. 179 x 179	2015	199,-
3. 95 x 179	2881	129,-	6. 95 x 179	2885	129,-	9. 95 x 179	2127	129,-	12. 95 x 179	2017	149,-

¹ Der Lamellenverlauf von Vorder- und Rückseite ist konstruktionsbedingt nicht symmetrisch.

Zaun Online-Planer
Aufbau-Video
Montageanleitung
traumgarten.de



JUMBO WPC Alu-Design Anthrazit/Alu mit WPC-Pfosten in Anthrazit und Alu-Aufsatzleiste als Zubehör.



JUMBO WPC Alu-Design Sand/Alu mit Metallpfosten in Silber.



DESIGN WPC ALU in Sand mit Metallpfosten in Silber, Seite 71. Tor DIN rechts, Seite 59.

DESIGN WPC ALU

Die Elemente bestehen aus 20 mm starken WPC Profilen mit Nut und Feder, die in einem markanten Aluminium-Rahmen eingefasst sind. Der Rahmen ist im Farbton Silber pulverbeschichtet. Das Gewicht von über 50 kg für das große Zaunelement unterstreicht die hohe Materialstärke und Stabilität.

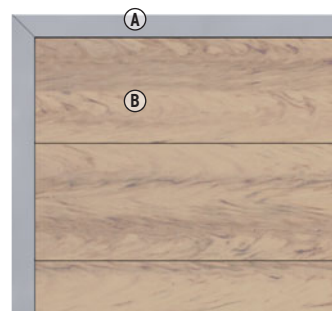
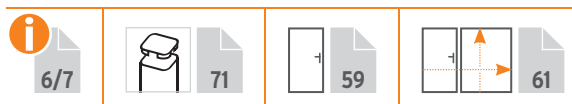

Material: WPC
Rahmen (A): 66 x 40 mm, Aluminium, pulverbeschichtet in Silber
Profile (B): 20 x 295 mm, mit Nut und Feder

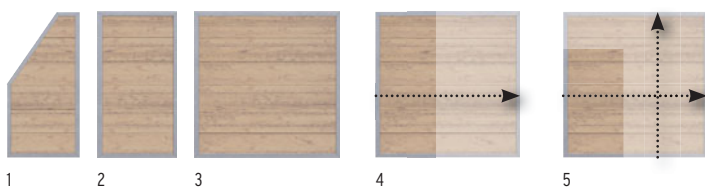

Zäune		Sand	Zäune auf Maß		Sand
1. 90 x 180/90	2446	209,-	4. B: 40-179, H: 180	2444	319,-
2. 90 x 180	2441	199,-	5. B: 40-179, H: 30-179	2445	369,-
3. 180 x 180	2440	279,-	Lieferzeit für Maßelemente: 5-8 Wochen		

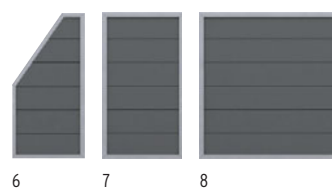

Zäune		Anthrazit	Zäune auf Maß		Anthrazit
6. 90 x 180/90	2135	199,-	9. B: 40-179, H: 180	2290	319,-
7. 90 x 180	2221	189,-	10. B: 40-179, H: 30-179	2291	369,-
8. 180 x 180	2220	259,-	Lieferzeit für Maßelemente: 5-8 Wochen		

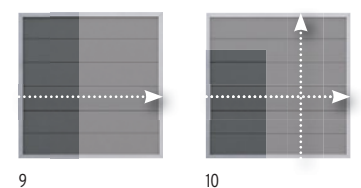

Zäune		Anthrazit	Zäune auf Maß		Anthrazit
6. 90 x 180/90	2135	199,-	9. B: 40-179, H: 180	2290	319,-
7. 90 x 180	2221	189,-	10. B: 40-179, H: 30-179	2291	369,-
8. 180 x 180	2220	259,-	Lieferzeit für Maßelemente: 5-8 Wochen		



DESIGN WPC ALU in Anthrazit mit Metallpfosten in Anthrazit, Seite 71. Tor DIN rechts jedoch links angeschlagen, Seite 59.









SQUADRA im Farbton Anthrazit mit gleichfarbigen Metallpfosten, Seite 71.

SQUADRA

SQUADRA vereint die modernen Möglichkeiten, neue und streichfreie Materialien für den Außenbereich zu nutzen, mit klassisch-zeitlosem Design. Die hochwertigen Aluminium-Profile, pulverbeschichtet in Anthrazit und Silber, sind kopfseitig mit Abdeckkappen aus gleichfarbigem Kunststoff versehen.

 4	 71	 59	 61
--	--	--	--

Material: Aluminium, pulverbeschichtet
Profile (A): 10 x 90 mm, edelstahlgenietet
Riegel (B): 18 x 80 mm

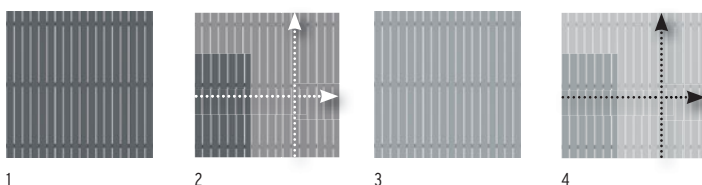
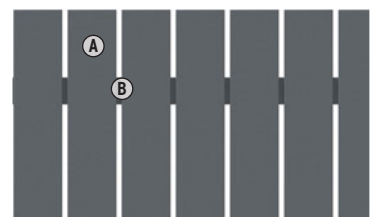

Zaun	Anthrazit	Zaun	Silber
1. 180 x 180	2425 299,-	3. 180 x 180	2420 299,-
Zaun auf Maß¹	Anthrazit	Zaun auf Maß¹	Silber
2. B: 20-200, H: 91-200	2426 449,-	4. B: 20-200, H: 91-200	2421 449,-

¹ Breitenraster durch 10 cm teilbar. Lieferzeit für Maßelemente: 5-8 Wochen

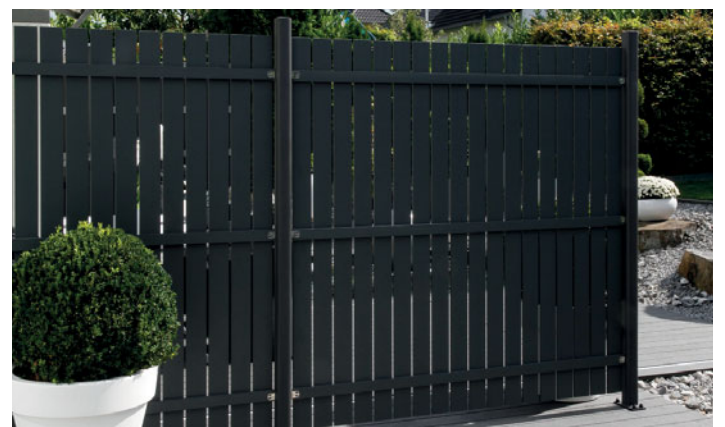

SQUADRA (Rückansicht) im Farbton Anthrazit.



Von der streichfreien und pflegeleichten Zaunserie SQUADRA erhalten Sie auch Vorgartenzaun-Elemente (Seite 86).

Allgemeiner Hinweis: Optisch weicht der Farbeindruck der Zäune und Pfosten durch unterschiedliche Grundmaterialien leicht voneinander ab, was aber im Gesamteindruck keinen „optischen Mangel“ darstellt.





DESIGN RHOMBUS im Farbton Anthrazit mit gleichfarbigen Metallpfosten, Seite 71.

DESIGN RHOMBUS

Die beschichteten und zusätzlich ausgeschäumten Aluminiumprofile in Anthrazit und Silber sind in einem gleichfarbigen Aluminium-Rahmen eingefasst. DESIGN RHOMBUS erlaubt eine leichte Einsicht, bietet aber dennoch ausreichenden Sichtschutz.



Rahmen (A):
66 x 40 mm,
Aluminium, pulver-
beschichtet
Profil (B):
50 x 20 mm,
Aluminium, pulver-
beschichtet



Die Profile sind ausgeschäumt. Dadurch weisen sie eine höhere Stabilität auf und können sich kaum verziehen.

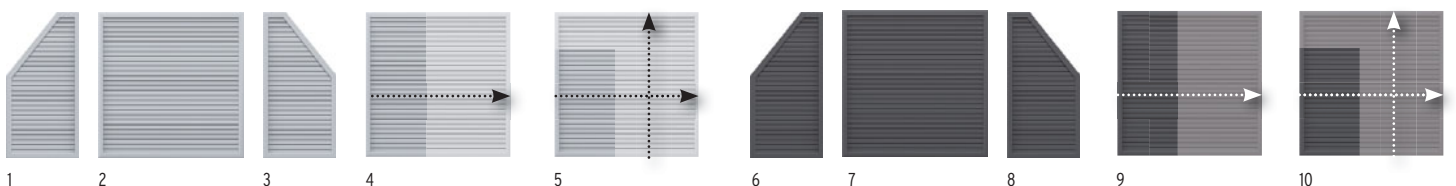
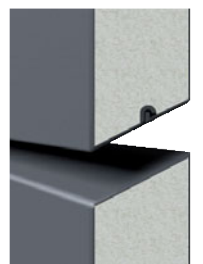

Zäune			Silber	Zäune auf Maß			Silber	
1.	90 x 90/180	links	2682	399,-	4.	B: 91-180, H: 180	2669	599,-
2.	180 x 180		2668	499,-	5.	B: 40-180, H: 40-180	2669	599,-
3.	90 x 180/90	rechts	2684	399,-	Lieferzeit für Maßelemente: 5-8 Wochen			

Zäune			Anthrazit	Zäune auf Maß			Anthrazit	
6.	90 x 90/180	links	2681	399,-	9.	B: 91-180, H: 180	2669	599,-
7.	180 x 180		2667	499,-	10.	B: 40-180, H: 40-180	2669	599,-
8.	90 x 180/90	rechts	2683	399,-	Lieferzeit für Maßelemente: 5-8 Wochen			



Metallpfosten und Zubehör

Torpfosten Seite 61, Torzubehör Seite 59

Planungshilfe

Metallpfostenlänge

Die Pfostenlänge richtet sich nach der Zaunhöhe und der Befestigungsart:

Metallpfosten, 7 x 7

für Zaunhöhen 179/180	für Zaunhöhen 85/90/95
Serien: JUMBO WPC/ALU-Design, SQUADRA, DESIGN WPC ALU, DESIGN RHOMBUS	Serien: JUMBO WPC/ALU-Design, SQUADRA, DESIGN WPC ALU, DESIGN RHOMBUS, RAJA WPC, RAJA WPC ALU XL,

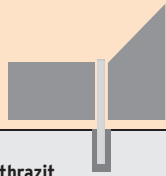

Direkt im Erdreich

einbetonieren - die günstigste und stabile Methode.

Anthrazit	Silber	Anthrazit	Silber
L: 240 1590 69,90	L: 240 1589 69,90	L: 150 1586 49,90	L: 150 1585 49,90
L: 298 ¹ 4406 89,90	L: 298 ¹ 4405 89,90		

Mit Pfostenträger

zum Aufschrauben - schnell und flexibel.

Anthrazit	Silber	Anthrazit	Silber
L: 195 ² 1592 69,90	L: 195 ² 1594 69,90	L: 105 ² 1591 49,90	L: 105 ² 1593 49,90

¹ z. B. bei Hanglagen

² inkl. angeschweißtem Aufschraubträger für vier Schrauben bzw. für Verbundanker (Art.-Nr. 1272)



Metallpfosten inkl. Pfostenkappen aus Kunststoff

Verbundanker-Set



Verbundanker-Set

Acht Gewindestangen, Stahl, verzinkt, Müttern, U-Scheiben, Abdeckkappen und Montagemörtel für zwei Metallpfosten oder zwei Pfostenträger zum Aufschrauben

1272 **34,95**

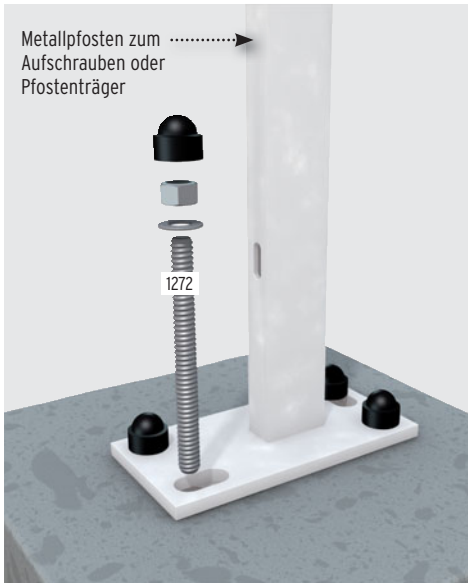

Mauer-Montageadapter für Aufschraubanker



Montageadapter

160 x 160 x 80 mm

2007 **21,95**

Montageadapter und Eck-Montageadapter aus verzinktem Stahl, Stärke: 10 mm, inkl. vier Schrauben 10 x 20 mm mit Abdeckkappen und U-Scheiben

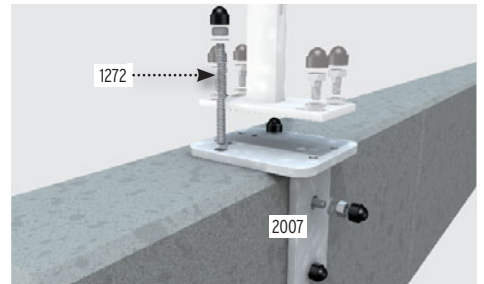

Eck-Montageadapter

180 x 160 mm, für die Eckpfosten-Montage

0603 **21,95**

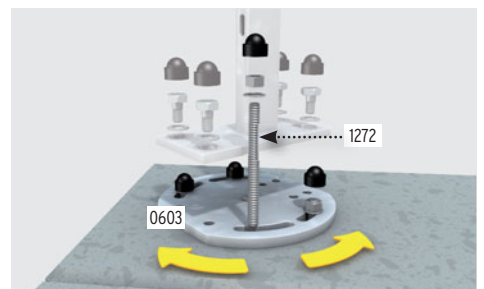

Zaunzubehör

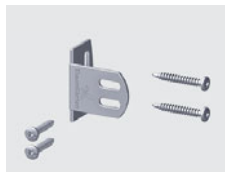

Edelstahl-Elementhalter
8er-Set, extra starke Ausführung, inkl. Schrauben

2096 **17,95**

für JUMBO WPC/Alu-Design

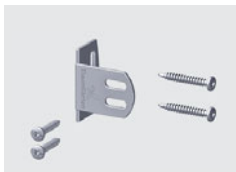

Edelstahl-Elementhalter
6er-Set, extra starke Ausführung, inkl. Schrauben

725 **14,95**

für SQUADRA (H: 180 cm),



Edelstahl-Elementhalter
4er-Set, extra starke Ausführung, inkl. Schrauben

4225 **9,95**

für SQUADRA (H: 90 cm),
RAJA WPC, RAJA WPC ALU XL

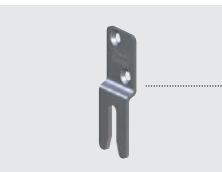

Edelstahl-Elementhalter
6er-Set, für die verdeckte Verschraubung, inkl. Schrauben

2166 **14,95**

für DESIGN WPC ALU,
DESIGN RHOMBUS





WEAVE im Farbton Gray:
Das Geflecht ist breiter
als bei den Farben
Mocca und Anthrazit.

WEAVE Gray mit Aluminium-Hohlpfosten in Bronze.



WEAVE Mocca mit Aluminium-Hohlpfosten im Farbton Silber.



WEAVE Anthrazit mit Aluminium-Hohlpfosten in Silber.

WEAVE

WEAVE Sichtschutz ergänzt perfekt alle modernen Geflecht-Gartenmöbel. Ein verdeckter Aluminium-Rahmen mit Querverstrebungen ist mit zwei Webschichten ummantelt (zwei identisch schöne Sichtseiten). WEAVE ist vollkommen blickdicht. Das Poly-Rattan-Geflecht ist wetterfest, frostbeständig und einfach in der Pflege - Verunreinigungen sind leicht abzuwaschen!



Bespannung (A):
Poly-Rattan-Geflecht
Rahmen (B):
Aluminium, verdeckt

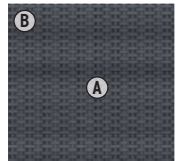

Geflechtbreite:
28 mm

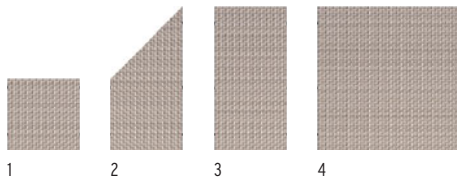

Zäune	Gray	Aluminium-Hohlpfosten	Bronze
1. 88 x 88	4412 169,-	6 x 6, Länge: 150	2040 79,90
2. 88 x 178/88	4413 259,-	6 x 6, Länge: 240	2041 99,90
3. 88 x 178	4411 259,-	Träger für Aluminium-Hohlpfosten	2043 19,90
4. 178 x 178	4410 399,-		

Geflechtbreite:
10 mm

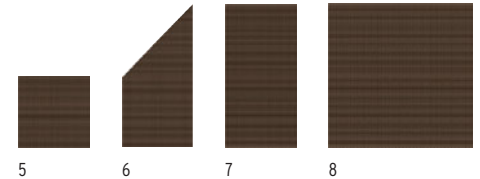
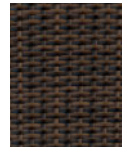

Zäune	Mocca	Aluminium-Hohlpfosten	Bronze
5. 88 x 88	2012 169,-	6 x 6, Länge: 150	2040 79,90
6. 88 x 178/88	2013 259,-	6 x 6, Länge: 240	2041 99,90
7. 88 x 178	2011 259,-	Träger für Aluminium-Hohlpfosten	2043 19,90
8. 178 x 178	2010 399,-		

Geflechtbreite:
10 mm

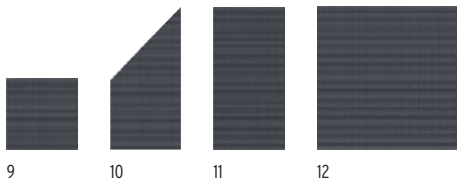

Zäune	Anthrazit	Aluminium-Hohlpfosten	Silber
9. 88 x 88	2022 169,-	6 x 6, Länge: 150	1994 79,90
10. 88 x 178/88	2023 259,-	6 x 6, Länge: 240	1995 99,90
11. 88 x 178	2021 259,-	Träger für Aluminium-Hohlpfosten	2043 19,90
12. 178 x 178	2020 399,-		

Zubehör

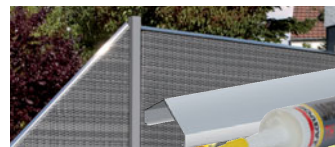

Designaufsatz-Alu: veredelt die Optik und schützt das Material vor stehender Nässe. Mit MS Polymer-Kleber (1398) befestigen.

Designaufsatz-Alu		
Länge: 180	2042	24,90
MS Polymer-Kleber		
310 ml	1398	12,95



Montage: Elemente nur einhängen - das spart Montagezeit und die Elementhalter.

Bodenbefestigung: Pfosten direkt ins Erdreich einbetonieren oder kürzen und mit dem Träger (2043) auf einem Fundament aufdübeln.





WEAVE LÜX Bronze mit Aluminium-Hohlpfosten in Bronze.

Zaun Online-Planer
Montageanleitung
traumgarten.de



WEAVE LÜX Anthrazit mit Aluminium-Hohlpfosten in Silber.

WEAVE LÜX

WEAVE LÜX begleitet alle Textilien-Gartenmöbel. Der Farbton „Bronze“ passt sich hervorragend allen Brauntönen und Holz an, das klassische „Anthrazit“ ist ideal für Terrassen in Granit-, Weiß- und Grautönen. Der nicht sichtbare, innere Zusatzrahmen ist ebenfalls mit zwei Webschichten ummantelt und sorgt für eine beidseitig exklusive Optik.



Bespannung (A):
Textilen
Rahmen (B):
Aluminium

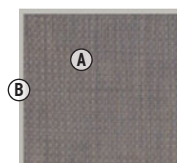

Oberflächen-
struktur



1 2 3 4

Zäune	Anthrazit	Aluminium-Hohlpfosten	Silber
1. 88 x 88	1992	6 x 6, Länge: 150	1994 79,90
2. 88 x 178/88	1993	6 x 6, Länge: 240	1995 99,90
3. 88 x 178	1991	Träger für Aluminium-Hohlpfosten	2043 19,90
4. 178 x 178	1990		399,-

Oberflächen-
struktur



5 6 7 8

Zäune	Bronze	Aluminium-Hohlpfosten	Bronze
4. 88 x 88	2027	6 x 6, Länge: 150	2040 79,90
5. 88 x 178/88	2028	6 x 6, Länge: 240	2041 99,90
6. 88 x 178	2026	Träger für Aluminium-Hohlpfosten	2043 19,90
8. 178 x 178	2025		399,-



Einhängen – fertig:
WEAVE LÜX ist mit einer justierbaren Pfostenaufhängung versehen.

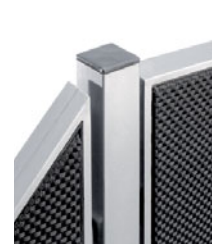

Design-Rahmen:
der umlaufende, stabile Alu-Rahmen unterstreicht den exklusiven Look.



Bodenbefestigung:
Pfosten direkt ins Erdreich einbetonieren oder kürzen und mit dem Träger (2043) auf einem Fundament aufdübeln.

LONGLIFE ZAUNSYSTEME

Aus hochwertigem Fenster-Kunststoff.

Vorteile die sich rechnen!



Fenster-Kunststoff
Über 40 Jahre werkeigene Erfahrung stecken in dem erprobten und optimierten Basismaterial.



Pfosten-Stabilität
Alle Pfosten mit innenliegendem, achteckigem und verzinktem Stahlkern.



Absolut streichfrei
Keine zusätzlichen Kosten für Anstriche, Farben, Risse reparieren etc.



Leichte Reinigung
Verunreinigungen abwaschen oder mit dem Gartenschlauch abspritzen.



Farbgarantie*
Farbgarantie nach ISO 105-A02, Farbveränderungen gemäß Graumaßstab mit Farbveränderungen größer 2.

* außerhalb Grau

LONGLIFE NOVO Design

Elegantes Design-Element mit waagerechten Profilen, die durch zwei senkrechte Aluminium-Stäbe gehalten werden. Profile: 28 x 82 mm, Rahmen: 40 x 50 mm.

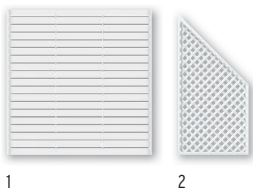

Zaun		Weiß
1. 180 x 180	1803	299,-
Gitter		
2. 90 x 180/90	1828	149,-

Pfosten		Weiß
8 x 8, Länge: 105	0768	32,90
8 x 8, Länge: 150	0742	44,90
8 x 8, Länge: 195	0770	49,90
8 x 8, Länge: 240	0771	57,90
Pfosten-Profil, Länge: 220	0772	4,20
Zubehör		
Pfostenkappe 80, Weiß	0773	5,40
Elementhalter, Weiß	0779	8,45



Zwei senkrechte Aluminium-Stäbe (Ø 17 mm) und die waagerechten Profile verleihen dem NOVO Design Element ein zeitloses und elegantes Erscheinungsbild.

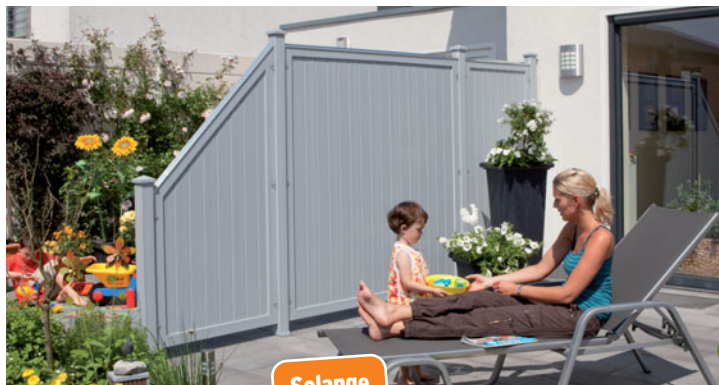

Solange der Vorrat reicht!



LONGLIFE RIVA, Grau

Die grauen Elemente enthalten zur natürlichen Farbgebung Naturstoffe und verwittern etwas in den ersten 2 Jahren, um so den gewünschten, helleren Endzustand zu erreichen. Wir gewähren 7 Jahre Farbgarantie nach ISO 105-A02, Farbveränderungen gemäß Graumaßstab mit Farbveränderungen größer 2.

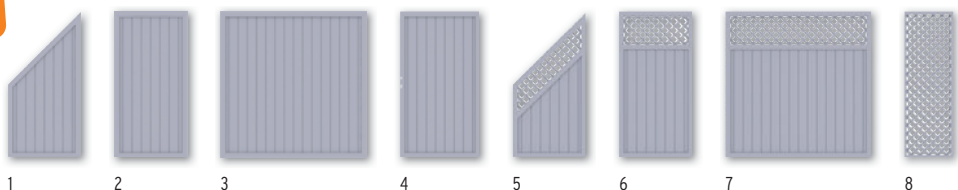

Zäune		Grau	Zäune mit Gitter		Grau	Pfosten		Grau
1. 90 x 180/90	1833	289,-	5. 90 x 180/90	1823	329,-	8 x 8, Länge: 105	1864	35,-
2. 90 x 180 ¹	1832	289,-	6. 90 x 180	1822	329,-	8 x 8, Länge: 150	4385	49,-
3. 180 x 180 ¹	1831	359,-	7. 180 x 180	1821	399,-	8 x 8, Länge: 195	1839	59,-
Tor²			Gitter			8 x 8, Länge: 240	1835	69,-
4. 98 x 180	1846	499,-	8. 60 x 180	1825	129,-	Pfosten-Profil, Länge: 220	1836	4,95



Material/Profile/Rahmen:
wie RIVA Weiß, Seite 55

Bodenbefestigung und Zubehör,
Seiten 84-85.

¹ Auch mit waagerechten Profilen einbaubar, um 90° gedreht.

Bitte zusätzliche Wasserablauflöcher bohren!

² Tor inkl. Beschlag und Einsteckschloss, zzgl. Drücker

Pfostenkappe 80, Grau	1837	5,90
Elementhalter, Grau	1838	8,45

LONGLIFE RIVA

Zaun Online-Planer
Aufbau-Video
Montageanleitung
traumgarten.de



LONGLIFE RIVA, Weiß

Alle RIVA Elemente sind aus hochwertigem Fenster-Kunststoff gefertigt. Sie sind absolut blickdicht und überzeugen mit besonders starken Profilen und dem breiten Rahmen.

Material: hochwertiger Fenster-Kunststoff,
Profile (A): 24,5 x 125,3 mm, mit Querverstärkungen
Rahmen (B): 68 x 48 mm, verschweiß

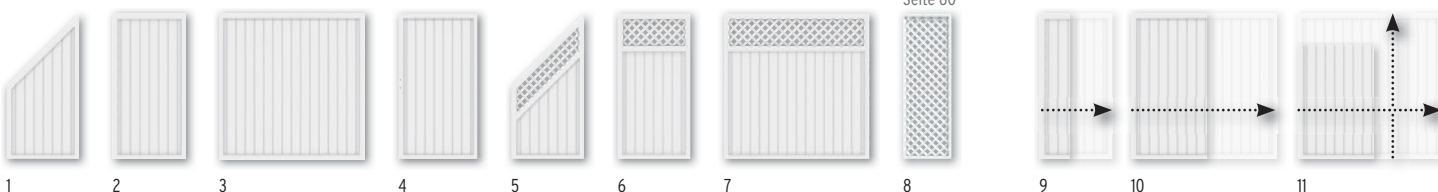
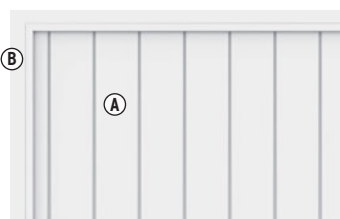

Zäune			Zäune mit Gitter			Pfosten			Zäune auf Maß ³		
	Weiß			Weiß			Weiß			Weiß	
1. 90 x 180/90	1806	219,-	5. 90 x 180/90	1820	299,-	8 x 8, Länge: 105	0768	32,90	9. B: 40-89, H: 180	1867	299,-
2. 90 x 180 ¹	1805	219,-	6. 90 x 180	1819	299,-	8 x 8, Länge: 150	0742	44,90	10. B: 91-180, H: 180	1867	399,-
3. 180 x 180 ¹	1804	289,-	7. 180 x 180	1818	369,-	8 x 8, Länge: 195	0770	49,90	11. B: 40-180, H: 40-180	1867	499,-
Tor²			Gitter			8 x 8, Länge: 240	0771	57,90			
4. 98 x 180	1807	499,-	8. 60 x 180	0765	109,-	Pfosten-Profil, Länge: 220	0772	4,20			

¹ Auch mit waagerechten Profilen einbaubar, um 90° gedreht. Bitte zusätzliche Wasserabläufächer bohren!

² Tor inkl. Beschlag und Einsteckschloss, zzgl. Drücker

Zubehör		
Pfostenkappe 80, Weiß	0773	5,40
Elementhalter, Weiß	0779	8,45

³ Nur geschlossene Elemente.
Lieferzeit: ca. 5-8 Wochen

**Bodenbefestigung und Zubehör,
Seiten 84-85.**

LONGLIFE RIVA



10 **JAHRE**
GARANTIE

LONGLIFE RIVA, Polareiche

Die Elemente sind mit einer licht- und wetterbeständigen Folien-Ummantelung in besonders hochwertiger Qualität versehen - bekannt aus dem modernen Fensterbau.



Material/Profile/Rahmen:

wie RIVA Weiß, Seite 77

Folien-Ummantelung:

Die Folierung erfolgt in einem industriellen Prozess. Dabei geht die Folienbeschichtung mit den Kunststoff-Profilen eine dauerhafte Verbindung ein und bleibt über viele Jahre farbecht.

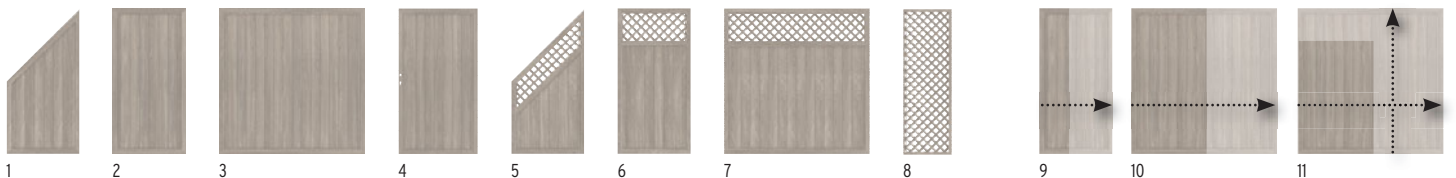

Zäune		Polareiche		Zäune mit Gitter		Polareiche		Pfosten		Polareiche		Zäune auf Maß ³		Polareiche	
1.	90 x 180/90	2449	399,-	5.	90 x 180/90	2452	479,-	8 x 8, Länge: 105	2455	69,-	9.	B: 40-89, H: 180	1867	479,-	
2.	90 x 180 ¹	2448	399,-	6.	90 x 180	2451	479,-	8 x 8, Länge: 150	4387	79,-	10.	B: 91-180, H: 180	1867	599,-	
3.	180 x 180 ¹	2447	499,-	7.	180 x 180	2450	579,-	8 x 8, Länge: 195	2456	89,-	11.	B: 40-180, H: 40-180	1867	699,-	
Tor²				Gitter				8 x 8, Länge: 240	2457	99,-	³ Nur geschlossene Elemente. Lieferzeit: ca. 5-8 Wochen				
4.	98 x 180	2453	649,-	8.	60 x 180	2454	299,-	Zubehör			Bodenbefestigung und Zubehör, Seiten 84-85.				
								Pfostenkappe 80, Metalloptik	1581	7,90					
								Elementhalter, Edelstahl	1860	8,45					

¹ Auch mit waagerechten Profilen einbaubar, um 90° gedreht. Bitte zusätzliche Wasserabläufer bohren!

² Tor inkl. Beschlag und Einsteckschloss, zzgl. Drücker

Zaun Online-Planer
Aufbau-Video
Montageanleitung
traumgarten.de



LONGLIFE RIVA, Nussbaum

Die Elemente sind mit einer licht- und wetterbeständigen Folien-Ummantelung in besonders hochwertiger Qualität versehen - bekannt aus dem modernen Fensterbau.



Material/Profile/Rahmen:

wie RIVA Weiß, Seite 77

Folien-Ummantelung:

Die Folierung erfolgt in einem industriellen Prozess. Dabei geht die Folienbeschichtung mit den Kunststoff-Profilen eine dauerhafte Verbindung ein und bleibt über viele Jahre farbecht.

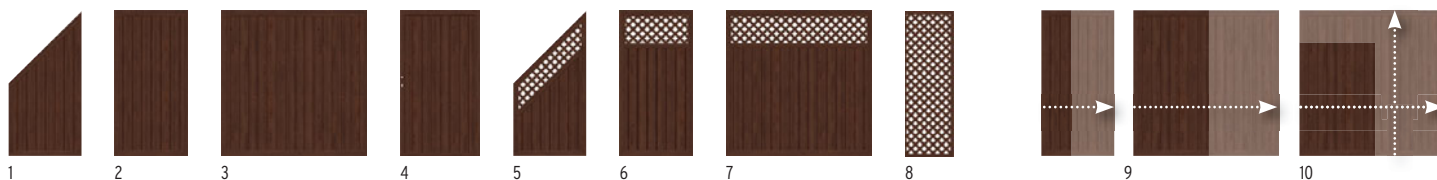

Zäune		Nussbaum	Zäune mit Gitter		Nussbaum	Pfosten		Nussbaum	Zäune auf Maß ³		Nussbaum			
1.	90 x 180/90	4562	399,-	5.	90 x 180/90	4566	479,-	8 x 8, Länge: 105	4567	69,-	9.	B: 40-89, H: 180	1867	479,-
2.	90 x 180 ¹	4561	399,-	6.	90 x 180	4565	479,-	8 x 8, Länge: 150	4568	79,-	10.	B: 91-180, H: 180	1867	599,-
3.	180 x 180 ¹	4560	499,-	7.	180 x 180	4564	579,-	8 x 8, Länge: 195	4569	89,-	11.	B: 40-180, H: 40-180	1867	699,-
Tor²				Gitter				8 x 8, Länge: 240	4570	99,-	³ Nur geschlossene Elemente. Lieferzeit: ca. 5-8 Wochen			
4.	98 x 180	4559	649,-	8.	60 x 180	4563	299,-	Zubehör			Bodenbefestigung und Zubehör,			
								Pfostenkappe 80, Metalloptik	1581	7,90	Seiten 84-85.			
								Elementhalter, Edelstahl	1860	8,45				

¹ Auch mit waagerechten Profilen einbaubar, um 90° gedreht. Bitte zusätzliche Wasserabläufer bohren!

² Tor inkl. Beschlag und Einsteckschloss, zzgl. Drücker

LONGLIFE ROMO



LONGLIFE ROMO

ROMO Elemente sind absolut blickdicht und im klassischen Holzzaun-Design gehalten. Wählen Sie aus 12 Elementen und dem Tor.



Material: hochwertiger Fenster-Kunststoff
Lamellen (A): 6 x 82 mm, mit Dekorfasen
Rahmen (B): 40 x 50 mm
Gitter (C): Leisten 5 x 30 mm, Maschenweite ca. 40 x 40 mm

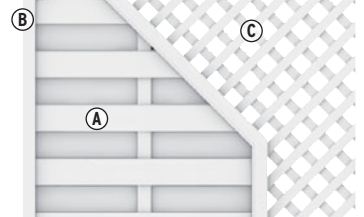

Höhe: 180 cm



Zäune	Weiße	Weiße
1. 90 x 180/90 ¹	1123	199,-
2. 90 x 180	0758	165,-
3. 120 x 180	0757	199,-
4. 180 x 180	0756	199,-
5. 180 x 180(196)	0750	249,-

Zäune	Weiße	Weiße
6. 120 x 180(196)	0751	229,-
7. 180 x 180(196)	1139	299,-
Tor²		
8. 98 x 180	0787	489,-

Gitter	Weiße	Weiße
9. 60 x 180	0765	109,-
10. 40 x 180(200)	0870	119,-
11. 40 x 180	0863	99,-
12. 90 x 180	1826	149,-
13. 90 x 180/90	1828	149,-

Pfosten	Weiße	Weiße
8 x 8, Länge: 105	0768	32,90
8 x 8, Länge: 150	0742	44,90
8 x 8, Länge: 195	0770	49,90
8 x 8, Länge: 240	0771	57,90
Pfosten-Profil, Länge: 220	0772	4,20
Zubehör		
	Weiße	
Pfostenkappe 80	0773	5,40
Kugel-Pfostenkappe 80	1122	15,90
Elementhalter	0779	8,45

¹ Der Lamellenverlauf von Vorder- und Rückseite ist konstruktionsbedingt nicht symmetrisch.

² Tor inkl. Beschlag und Einsteckschloss, zzgl. Drücker



Zäune auf Maß	Weiße	Weiße
14. B: 65-89, H: 180	1866	239,-
B: 91-179, H: 180	1866	299,-

Bodenbefestigung und Zubehör, Seiten 84-85.



Höhe: 90 cm

Solange
der Vorrat
reicht!

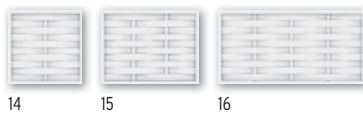

14 15 16



17 18

Tor inkl. Schloss

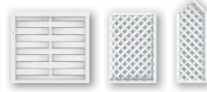

19 20 21



22

Solange
der Vorrat
reicht!



Zäune	Weiß	
14. 90 x 90	0764	129,-
15. 120 x 90	0763	139,-
16. 180 x 90	0762	159,-
17. 180 x 90(106)	0756	199,-
18. 180 x 180(196)	0755	149,-

Tor	Weiß	
19. 98 x 90	0785	366,-
Gitter		
20. 60 x 90	0767	79,-
21. 40 x 90(110)	0872	79,-

Selbstbau-Element	Weiß	
22. 180 x 180	1125	199,-

Mit dem ROMO Selbstbau-Element schließen Sie Lücken in Ihrer Zaunanlage. Diesen Zaun können Sie in Höhe und Breite kürzen.



LONGLIFE CLEO



LONGLIFE CLEO

LONGLIFE CLEO aus hochwertigem Fenster-Kunststoff überzeugt durch geradliniges Design und hohe Stabilität. Alle Elemente inkl. Aufsatzleiste aus Kunststoff. Montieren Sie die CLEO Tore mit den neuen Torpfosten 2er-Sets, Seite 84.



Material: hochwertiger Fenster-Kunststoff
Profil (A): 28,5 x 82,5 mm
Holme (B): 40 x 50 mm
Torrahmen: 48 x 68 mm



1 3 Tor DIN li./re. 4 Doppeltor



2

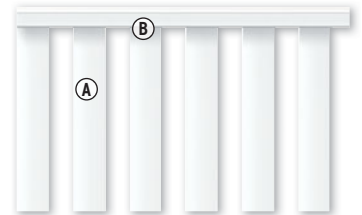

Zäune	Weiß	Pfosten	Weiß
1. 180 x 85	1840 119,-	8 x 8, Länge: 105	0768 32,90
2. 180 x 85(102)	1841 129,-	8 x 8, Länge: 150	0742 44,90
Tor¹	Weiß	Pfosten-Profil, Länge: 220	0772 4,20
3. 98 x 85	1843 299,-	Zubehör	Weiß
Doppeltor¹	Weiß	Pfostenkappe 80	0773 5,40
4. 302 x 85	1845 499,-	Elementhalter, 4er-Set	1842 23,95

¹ inkl. Beschlag und Schlosskasten für den Einbau eines Profilzylinders (Mindestlänge 70 mm).



Bodenbefestigung und Zubehör, Seiten 84-85.



LOGLIFE CARA



Montieren Sie die CARA und CARA XL Tore mit den neuen Torpfosten 2er-Sets, Seite 84.

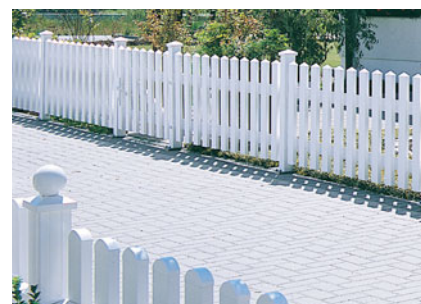

LOGLIFE CARA

LOGLIFE CARA

LOGLIFE CARA - den bewährten Klassiker aus dauerhaftem Fenster-Kunststoff - erhalten Sie jetzt auch in 90 cm Höhe als CARA XL. Die stabilen Tore eignen sich auch gut als freistehende Toranlagen in Kombination mit Hecken, Sträuchern etc.



Material: hochwertiger Fenster-Kunststoff
Profile (A): 28 x 82 mm
Riegel (B): 35 x 82 mm

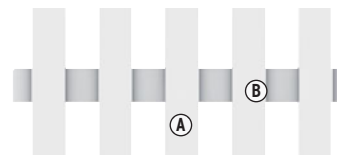

LOGLIFE CARA XL Höhe: 90 cm

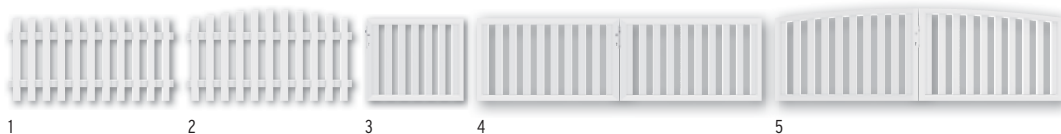

Zäune	Weiß	Tor, gerade ¹	Weiß	Pfosten	Weiß
1. 180 x 90	4580	3. 98 x 90	4582	8 x 8, Länge: 105	0768 32,90
2. 180 x 90(100)	4581	Doppeltor, gerade¹	Weiß	8 x 8, Länge: 150	0742 44,90
Profilaufsätze für Zäune		4. 310 x 90	4584	Pfosten-Profil, Länge: 220	0772 4,20
Pyramide-Aufsatz, 11er-Set	1107	Doppeltor, rund¹	Weiß		
Dom-Aufsatz, 11er-Set	1106	5. 310 x 90(100)	4585		
Kleber, 125 ml-Tube	0783				

Profilaufsätze mit Kleber (0783) befestigen

¹ Tore inkl. Beschlagsatz und Einsteckschloss. Der Beschlagsatz besteht aus den Anschlagbändern, dem Schließblech, dem Anschlagwinkel und den hierfür notwendigen Befestigungsmaterialien. Drückergarnituren und Profilylinder Seite 85.

Zubehör für CARA und CARA XL

Postenkappe 80	0773	5,40
Kugel-Postenkappe 80	1122	15,90
Elementhalter 4er-Set	1121	23,95

DO IT YOURSELF

Mit dem Zaunprofil und dem Zaunriegel bauen Sie Maßelemente (ideal auch für Zaunreparaturen).

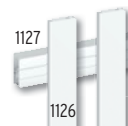

Zaunprofil	Weiß
2,8 x 8,2 Länge: 180	1126 11,95
Zaunriegel	Weiß
3,5 x 8,2 Länge: 180	1127 14,95

LOGLIFE CARA Höhe: 70 cm



Zäune	Weiß	Tor, gerade ²	Weiß	CARA Torzubehör	Weiß
1. 180 x 70	1100	2. 106 x 70 DIN rechts	1108	Tordrücker	1118 99,-
Profilaufsätze für Zäune und Tore		3. 106 x 70 DIN links	1109		
Pyramide-Aufsatz, 11er-Set	1107	Doppeltor²	Weiß		
Dom-Aufsatz, 11er-Set	1106	4. 310 x 70	1114		
Kleber, 125 ml-Tube	0783	Pfosten	Weiß		
Profilaufsätze mit Kleber (0783) befestigen		8 x 8, Länge: 85	1120	Tordrücker (1118):	
		8 x 8, Länge: 105	0768	Aluminium, weiß beschichtet, auf einer Seite mit extralanger Klinke, kein tiefes Bücken zum öffnen der Tore	
		8 x 8, Länge: 150	0742		
		Pfosten-Profil, Länge: 220	0772		

Bodenbefestigung und Zubehör, Seiten 84-85.

² Tore inkl. Einsteckschloss, ohne Beschlag. Profilylinder für Tordrücker Seite 63.



Profilaufsätze nicht vergessen!

Für die LOGLIFE CARA/CARA XL Zäune benötigen Sie zusätzlich die Profilaufsätze als oberen Profilabschluss. Bei den Toren sind die Aufsätze nur bei LOGLIFE CARA notwendig!

LONGLIFE Bodenbefestigung



Pfosten direkt ins Erdreich einbetonieren...



oder mit Pfostenträger aufschrauben.

Planungshilfe Pfostenlänge

Die Pfostenlänge richtet sich nach der Zaunhöhe und der Befestigungsart:

Direkt im Erdreich
einbetonieren - die günstigste Methode.

Mit Pfostenträger
zum Aufschrauben - schnell und flexibel.

Zaunpfosten			
Zaunhöhe 180 Serien: NOVO Design, RIVA, ROMO	Zaunhöhe 90 Serie: RIVA, ROMO, CARA XL	Zaunhöhe 85 Serie: CLEO	Zaunhöhe 70 Serie: CARA
Pfosten L: 240 cm	Pfosten L: 150 cm	Pfosten L: 150 cm	Pfosten L: 150 cm
Pfosten L: 195 cm + Pfostenträger*	Pfosten L: 105 cm + Pfostenträger*	Pfosten L: 105 cm ¹ + Pfostenträger*	Pfosten L: 85 cm + Pfostenträger*

¹ auf Länge kürzen. Hinweise in der Montageanleitung beachten.

Torpfosten			
Torhöhe 180 Serien: RIVA, ROMO	Torhöhe 90 Serie: CARA XL	Torhöhe 85 Serie: CLEO	Torhöhe 70 Serie: CARA
Aufgrund der höheren Stabilität werden die LONGLIFE Tore mit speziellen Torpfosten (2er-Sets) einbetoniert!			



Verbundanker-Set (1272)
bestehend aus acht Gewindestangen für zwei Pfosten
Pfostenträger für zwei Pfosten
Montageadapter für Aufschraubanker²
und Montagemörtel

Bodenbefestigung		
Pfostenträger ²	0781	19,95
Verbundanker-Set, für Träger 0781	1272	34,95
Montageadapter für Aufschraubanker ²	2007	21,95
Eck-Montageadapter für Aufschraubanker ²	0603	21,95

² Schrauben/Schwerlastdübel bzw. Klebedübel separat besorgen.
Alternativ: Verbundanker-Set (1272).



Torflügelhöhe 180			Torflügelhöhen 90/85/70		
Weiß	0728	199,-	für Einzeltore		
Braun	0716	199,-	Weiß	0726	178,-
Silber	2099	199,-	für Doppeltore		
			Weiß	0727	178,-

LONGLIFE Zubehör



Designaufsatz Alu mit MS-Polymer-Kleber (1398) befestigen.



Kleber (0783) zur Befestigung der Aufsatzleisten und Kappen.



Der KYRILL Sturmanker stabilisiert gegen starken Winddruck.

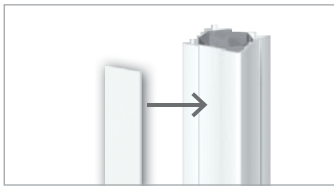

Pfosten-Profil

Weiß L: 220 0772 **4,20**

an allen Seiten des Pfostens einklipsen, pro Pfosten zwei Profile, auf Länge kürzen



Aufsatzleiste (für RIVA und ROMO)

Weiß, gerade L: 120 0778 **17,90**
 Weiß, gerade L: 180 0776 **19,90**
 Weiß, rund L: 120 0775 **19,90**
 Weiß, rund L: 180 0774 **22,90**
 Kleber, 125 ml, Tube 0783 **15,95**

verhindert stehende Nässe auf den Elementen, mit Kleber (0783) befestigen

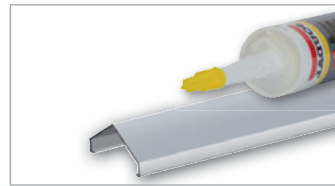

Designaufsatz-Alu

L: 180 1861 **24,90**
 MS Polymer-Kleber
 310 ml 1398 **12,95**

für alle geraden Elemente, aufstecken und mit MS Polymer-Kleber (1398) befestigen



KYRILL Sturmanker

Metall, verzinkt 1725 **19,95**

Stabilisiert Zäune und Tore gegen starken Winddruck und andere statische Belastungen.

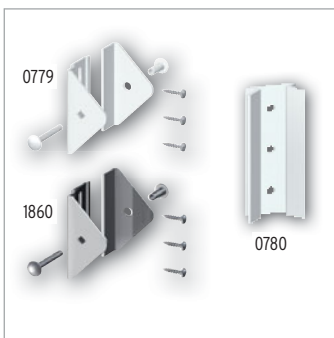

Edelstahl-Elementhalter

Weiß, pulverbeschichtet 0779 **8,45**
 Edelstahl 1860 **8,45**

Bedarf: 4 pro Zaun in 90 cm Höhe, 5 pro Anschlusselement, 6 pro Zaun in 180 cm Höhe

Adapter - 45 Grad

Weiß 0780 **6,45**

für 45°-Ecken, Edelstahl, Weiß pulverbeschichtet, Bedarf: je Eckverbindung einen Adapter zusätzlich pro Elementhalter

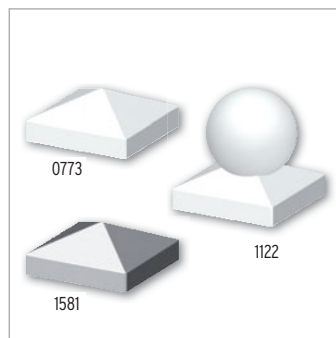

Pfostenkappe 80

Weiß 0773 **5,40**
 Metalloptik 1581 **7,90**

Kugel-Pfostenkappe 80

Weiß 1122 **15,90**
 Kleber, 125 ml, Tube 0783 **15,95**

Kappen mit Kleber (0783) befestigen

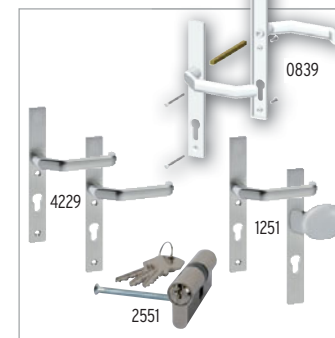

Alu-Drückergarnituren/Profilzylinder

Weiß¹ Klinke/Klinke 0839 **75,90**
 Edelstahloptik Klinke/Klinke 4229 **75,90**
 Edelstahloptik Klinke/Knauf² 1251 **75,90**
 Profil-Doppelzylinder 35/35 2551 **17,90**

¹ pulverbeschichtet

² Wechsel-Drückergarnitur

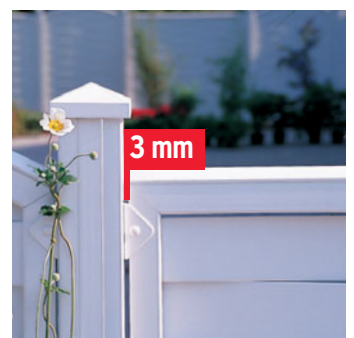

Beachten Sie bei der Planung den Platz für die Elementhalter. Planen Sie deshalb mit den Einbaubreiten: Zaunbreite + 3 mm auf jeder Seite.



SQUADRA im Farbton Silber mit Metallpfosten in Silber. Einzeltor auf Maß und Torpfosten-Set Seite 61.

SQUADRA

SQUADRA vereint die modernen Möglichkeiten, neue und streichfreie Materialien für den Außenbereich zu nutzen, mit klassisch-zeitlosem Design. Die hochwertigen Aluminium-Profile, pulverbeschichtet in Silber und Anthrazit, sind kopfseitig mit Abdeckkappen aus gleichfarbigem Kunststoff versehen.

 **4** |
  **71** |
  **61**

Material: Aluminium, pulverbeschichtet
Profile (A): 10 x 90 mm edelstahlgenietet
Riegel (B): 18 x 80 mm

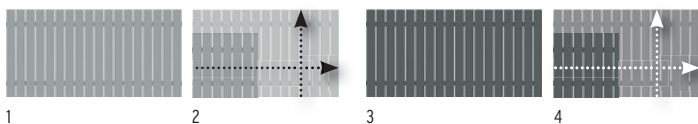
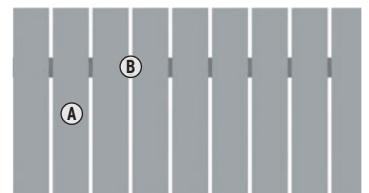

Zaun Silber		Zaun Anthrazit	
1. 180 x 90	2422	3. 180 x 90	2427
Zaun auf Maß Silber		Zaun auf Maß Anthrazit	
2. B: 20-200, H: 50-90	2423 349,-	4. B: 20-200, H: 50-90	2428 349,-

Lieferzeit für Maßelemente: 5-8 Wochen



Allgemeiner Hinweis: Optisch weicht der Farbeindruck der Zäune und Pfosten durch unterschiedliche Grundmaterialien leicht voneinander ab, was aber im Gesamteindruck keinen „optischen Mangel“ darstellt.



RAJA WPC ALU XL

Das Zaun-Set zur Selbstmontage besteht aus 10 WPC Einzelprofilen und zwei Rahmenprofilen aus Aluminium. Montieren Sie die Elemente vorzugsweise an den schlanken Metallpfosten im Farbton Silber, Seite 45.

Material: WPC/ALU
Lamellen (A): 132 x 10 mm,
 WPC, Anthrazit
Rahmen (B): 66 x 40 mm
 Aluminium, Silber

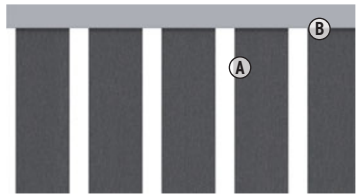

Zaun Anthrazit
 1. 180 x 95 0623 **129,-**





RAJA WPC

Profile und Querleisten sind aus kompaktem WPC. Den Elementen liegt eine Aufsatzleiste aus gebürstetem Aluminium zum konstruktiven Materialschutz bei. Zur Bodenbefestigung wählen Sie die Pfosten aus WPC mit Stahlkern oder alternativ, die schlanken Metallpfosten in Anthrazit oder Silber, Seite 71.

6/7
 71
 59

Material: WPC
Profile (A): 12 x 71 mm, doppelt edelstahlverschraubt
Querleisten (B): 38 x 71 mm
Aufsatzleiste: Aluminium gebürstet

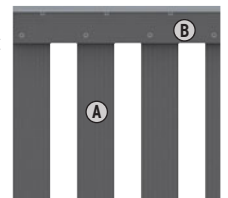

1

Zaun	Anthrazit	WPC Pfosten	Anthrazit
1. 149 x 85	2105	8 x 8, Länge: 100	2094
	99,-		29,95



2

Zaun	Braun	WPC Pfosten	Braun
2. 149 x 85	2628	8 x 8, Länge: 100	1294
	99,-		29,95



RAJA WPC Zaunzubehör



Konstruktiver Materialschutz

MS Polymer-Kleber		
310 ml	1398	12,95

Die den Elementen beiliegende Alu-Aufsatzleiste mit MS Polymer-Kleber (Metall auf Kunststoff) befestigen.



Edelstahl-Elementhalter, 4er-Set		
extra starke Ausführung	4225	9,95
Edelstahl-Pfostenkappe 90 für WPC-Pfosten	1602	9,95

Befestigung der Pfostenkappe mit Edelstahlsschrauben.

verzinkter Stahl

Träger WPC-Pfosten		
zum Aufschrauben	2098	21,95
zum Einbetonieren	2097	21,95

Pfostenalternative: Metallpfosten in Silber oder Anthrazit (Seite 71) - inkl. Träger und Kappen.



WPC PFLANZKÄSTEN

Die WPC Pflanzkästen bestehen aus pulverbeschichteten Aluminium-Pfosten im Farbton Anthrazit und WPC Füllungen. Inkl. Aluminium-Abschlussprofil in Anthrazit und schwarzen Kunststoff-Einsätzen.

i
6/7

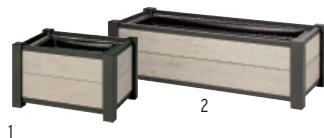

1

2



3

4



5

6

Sand

1. 72 x 52, Höhe: 40	2259	219,-
2. 129,5 x 52, Höhe: 40	2258	299,-

Mandel

3. 72 x 52, Höhe: 40	2257	219,-
4. 129,5 x 52, Höhe: 40	2256	299,-

Anthrazit

5. 72 x 52, Höhe: 40	2255	219,-
6. 129,5 x 52, Höhe: 40	2254	299,-



Zaunsysteme aus Holz



ALLGEMEINE HOLZEIGENSCHAFTEN

Trotz sorgfältiger Verarbeitung wird das Holz im Außenbereich „arbeiten“, so sagt man im Volksmund. Holz schwindet bei Trockenheit und dehnt sich bei Nässe und hoher Luftfeuchtigkeit auch wieder aus. Holz kann sich verdrehen oder auch typische Rissbildungen aufzeigen. Keine Angst, das sind ganz natürliche Eigenschaften.

Auch Maßtoleranzen sind ganz normal; alle angegebenen Maße sind Ca.-Maße. Bei der Kesseldruckimprägnierung wird Salz und sehr viel Wasser in das Holz „gepresst“, dadurch quillt es und trocknet dann nach und nach. Somit verändert sich der Querschnitt je nach Trocknungsgrad. All diese Punkte sind

kein Mangel, sondern typische, natürliche Eigenschaften von Holz. Denn: Holz lebt!
Generell gilt: UV-Strahlung führt zu einer natürlichen Vergrauung. Mit pigmentierten Holzschutz-Lasuren können Sie aber die Hölzer wieder auffrischen. Die Oberfläche wird dadurch weniger rissanfällig.

Natürliche - oder durch Imprägnierung bedingte - Holz-Eigenschaften



Spannungsrisse durch die Holz Trocknung



Weiche oder harte Harzaustritte (Harzgallen/-taschen)



Äste in der charaktervollen Oberfläche

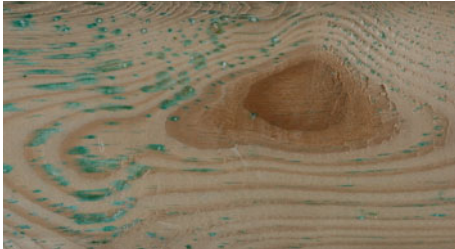

Ausblihen von grünlichen Imprägniersalzen



Unterschiedliche Farbspiele auf dem Holz



Dunkle Stellen auf der Oberfläche



Stockflecken und leichter Schimmelbefall



Raue Stellen auf der Holzoberfläche



„Pinholes“ bei überseeischen Harthölzern

PRODUKT- UND PFLEGEHINWEISE

Nadelholz, imprägniert*

Unsere Elemente aus Nadelholz erhalten Sie kesseldruck-imprägniert (kdj grün, chromfrei für die Gebrauchsklasse 2, 3 und 4 gem. DIN 68 800).

Nadelholzprodukte sind günstig, farbig streichbar, leicht zu bearbeiten und zu montieren.

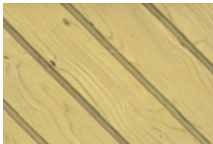

Nadelholz, farbig lasiert*

Nach einer technischen Trocknung werden die Oberflächen der Hölzer farbig lasiert. Die Lasur schützt das Holz gegen Bläue, Vergrauen und Witterungseinflüsse. Für dauerhaften Schutz und zur Erhaltung der wertigen Optik sollte die Lasur regelmäßig erneuert werden. (Art. 1399: braun bzw. Art. 1397: grau). Farbig lasierte Nadelholzprodukte sind im Preisvergleich günstig und brauchen keinen Erstanstrich. Sie sind leicht zu bearbeiten und zu montieren.



Bambus*

Bambus gilt als einer der nachhaltigsten Naturstoffe zur Verwendung im Bau, denn er wächst bis zu zehn Meter im Jahr! Nach der Montage und regelmäßig danach müssen die Elemente mit einer pigmentierten Holzschutz-Lasur mit fungizidem Wirkstoff gemäß Herstellerangaben behandelt werden. Ohne den Einsatz einer Holzschutz-Lasur wird Bambus schwarz. Verwenden Sie nur Schrauben und Elementhalter aus Edelstahl.

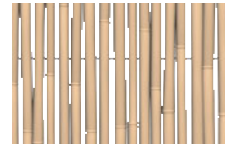

Lärche, natur*

Lärchenholz besticht durch seine charaktervolle und edle Oberfläche mit einem gelblich-rötlichen Farbspiel. Um diese natürliche Optik zu erhalten

müssen die Zäune mit einer farbig pigmentierten Holzschutz-Lasur mit Bläueschutz gemäß Herstellerangaben behandelt werden. **Bitte beachten Sie zwingend die Pflegehinweise auf Seite 90.** Die Produkte aus Lärchenholz sind leicht zu bearbeiten und zu montieren.

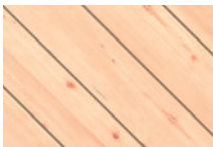

Hartholz*, FSC®, lasiert

Harthölzer haben eine glattere und härtere Oberfläche als Nadelhölzer. Wir verwenden nur Harthölzer aus nachhaltigem, kontrolliertem Anbau (FSC® C020581). Bitte beachten Sie: UV-Strahlung führt bei jedem Holz zu einem natürlichen Vergrauungsprozess. Mit einem pigmentierten Holzschutz-Öl können Sie diesen Prozess vermeiden und eine natürliche Optik erhalten.

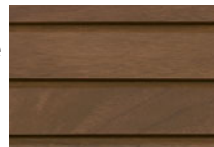

Aluminium, eloxiert

Unsere Zaunprofile aus Aluminium sind pulverbeschichtet und pflegeleicht. Durch Bewitterung werden die Zaunprofile im Farbton etwas heller, im Freien entwickelt sich eine modische, matte Metallhaptik. Verunreinigungen lassen sich mit milden Reinigungsmitteln und Wasser beseitigen.

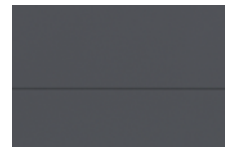

Edelstahl (V2A)

Die Elemente aus Edelstahl werden mit geschliffener Oberfläche geliefert. Edelstahl ist korrosionsbeständig, allerdings kann Fremdmaterialstaub nach Kontakt mit Luftfeuchtigkeit oxidieren und oberflächliche Rostflecken entstehen lassen. Die Reinigung erfolgt mit handelsüblichen Pflege-Produkten.



Metall, beschichtet

Zaunfelder und Pfosten aus beschichtetem Metall benötigen keine Pflegeanstriche. Überbeschichtungen sowie leichte Farbunterschiede bei den Pfosten (beim üblichen Betrachtungsabstand von circa zwei Metern und bei Tageslicht) mindern nicht die hohe Gebrauchsfähigkeit und stellen somit keinen Reklamationsgrund dar.



Die Montage aller TraumGarten-Produkte kann durch den Endverbraucher unter Berücksichtigung der entsprechenden Montageanleitungen durchgeführt werden. Bitte halten Sie handelsübliches und geeignetes Werkzeug bereit. Im Zweifelsfall kontaktieren Sie Ihren Fachhändler vor Ort oder Ihren Fachhandwerker.

* Beim Einsatz von Naturmaterialien können aufgrund der unterschiedlichen Zell- und Farbstrukturen materialbedingte Farbungleichheiten auftreten. Zaunelemente sind Gartenholzprodukte und trotz aller sorgsamem Auswahlkriterien, nur für den Außenbereich zu verwenden. Diese sind nicht vergleichbar mit einem Möbelstück für den Innenbereich.



- ▶ **Exklusives Hartholz**
- ▶ **Glatt gehobelt**
- ▶ **Handgeölt**
- ▶ **FSC®-zertifiziert**



Das Zeichen für verantwortungsvolle Waldwirtschaft

Achten Sie auf FSC®-zertifizierte Produkte.

Grazia mit Hartholzpfeosten kombiniert mit Dekorgitter Gamma aus Edelstahl, Metallpfosten und U-Montageprofil im Farbton Silber.

GRAZIA

Das geölte Hartholz aus verantwortungsvollen Quellen ist praktisch astfrei. Elegant: Schmale Lamellen in Rhombus-Form, die nicht ganz geschlossen sind, geben der Fläche eine optische Leichtigkeit.

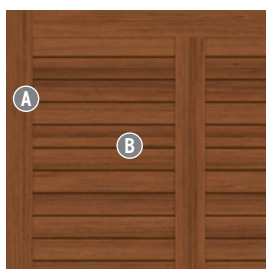

Material: edles Hartholz*, FSC®, handgeölt

Rahmen (A): 28 x 75 mm, Kanten gerundet

Lamellen (B): 12 x 53 mm

Pfosten: 90 x 90 mm, schichtverleimt, glatt gehobelt, Kanten gerundet

Lamellen (B): 12 x 53 mm

Verschraubung: Edelstahl



Pflegehinweis:

UV-Strahlung führt bei jedem Holz zu einem natürlichen Vergrauungsprozess. Mit einem pigmentierten Holzschutz-Öl können Sie diesen Prozess vermeiden und eine natürliche Optik erhalten.

Beschaffung:

Hinweis Hartholz: Bei diesen exklusiven Naturprodukten kann es aufgrund der begrenzten Mengen, durch die nachhaltige Bewirtschaftung, trotz sorgfältiger Planung vereinzelt zu verlängerten Lieferzeiten kommen.

* Beim Einsatz von Naturmaterialien können aufgrund der unterschiedlichen Zell- und Farbstrukturen materialbedingte Farbungleichheiten auftreten.



i
90/91



Maße/cm	89 x 89	89 x 179/89	89 x 179	179 x 179	9 x 9 x 195	9 x 9 x 105
€/Stück	99,-	159,-	159,-	269,-	59,99	39,99
Art.-Nr.	1540	1541	1539	1538	1543	1542

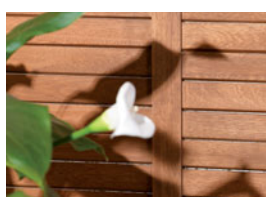

Die an der Unterseite leicht angeschragten Lamellen erlauben - je nach Blickwinkel - eine leichte Durchsicht.



Konstruktiver Holzschutz: Schützen Sie die schichtverleimten Hartholzpfeosten zwingend mit Kappen aus Edelstahl, Seite 109.

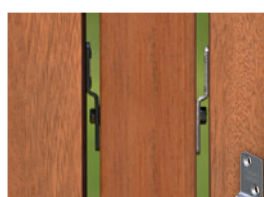

Befestigen Sie die Elemente mit Edelstahl-Elementhaltern für die verdeckte Verschraubung, Seite 109.

Dekorgitter

Größe: 60 x 180
Kombinationsgitter aus Edelstahl oder pulverbeschichtetem Metall in Anthrazit, inkl. Klemmleisten.

Edelstahl

Metall, beschichtet in Anthrazit

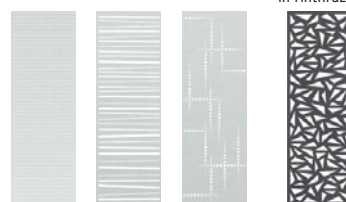

Bezeichnung	Gamma	Linea	Puls	Trigon
€/Stück	249,-	249,-	249,-	249,-
Art.-Nr.	2569	2834	2833	2835

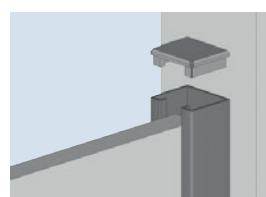

Dekorgitter mit U-Montageprofil am Metall- oder Holzpfosten verbinden, siehe Seite 109.



**Metallpfosten
und Zubehör**
ab Seite 109

- ▶ **Qualitäts-Sortierung**
- ▶ **Feine Wachstumsringe**
- ▶ **Glatt gehobelt**

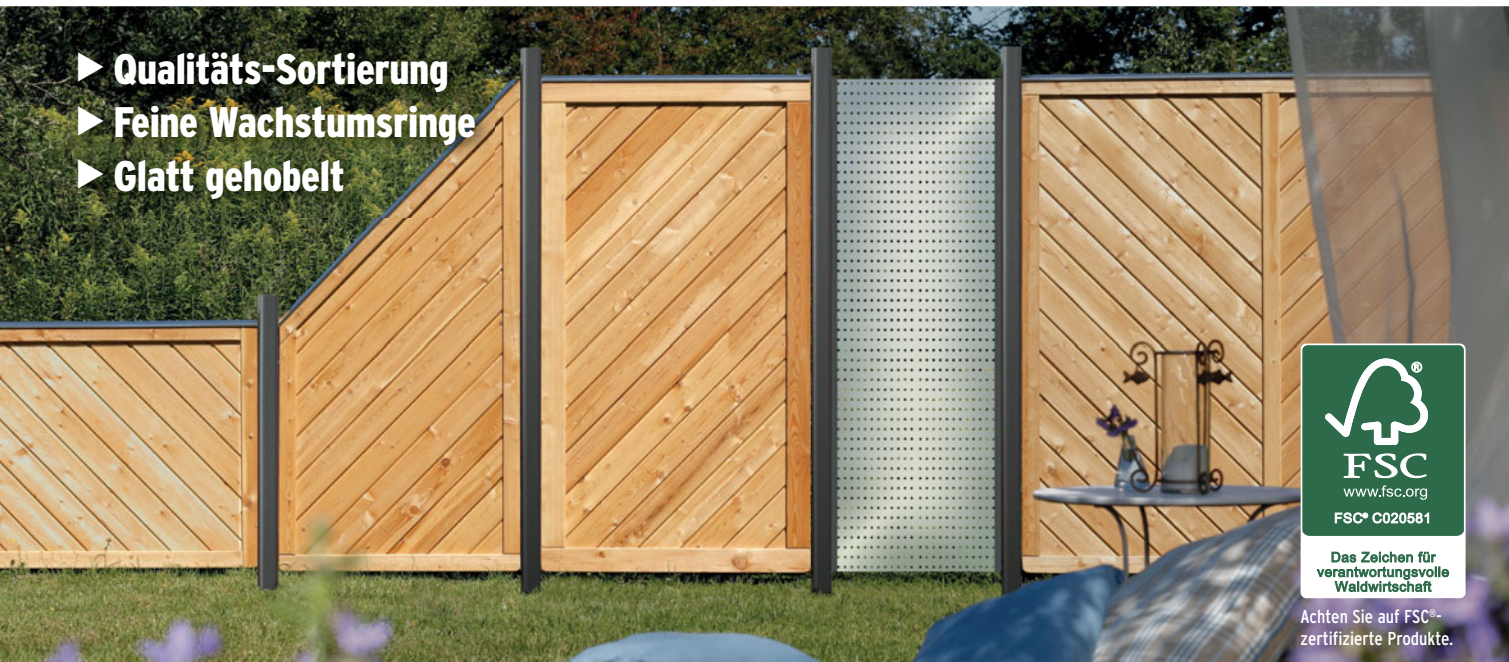

Das Zeichen für verantwortungsvolle Waldwirtschaft

Achten Sie auf FSC-zertifizierte Produkte.

ALTAI MARO mit Metallpfosten und Edelstahlgitter GAMMA. U-Montageprofil (Seite 109) zur Montage am Pfosten nicht vergessen!

ALTAI MARO

Bei Sibirischer Lärche schlägt das Herz jedes Holzliebhabers höher. Sie ist von Natur aus witterungsbeständiger, fester und langlebiger als europäische Lärche. Die feinen Wachstumsringe geben dem Holz eine typische lebhaft und elegante Struktur.



Material: Sib. Lärche, FSC®

Rahmen (A):

Zäune: 45 x 65 mm,
Tor: 40 x 90 mm, gerundete Ecken, edelstahlverschraubt

Profil (B): 17 x 121 mm, elegant und glatt gehobelt

Gitterleisten (C): 14 x 30 mm, glatt gehobelt, Maschenweite 60 x 60 mm

Verschraubung: Edelstahl

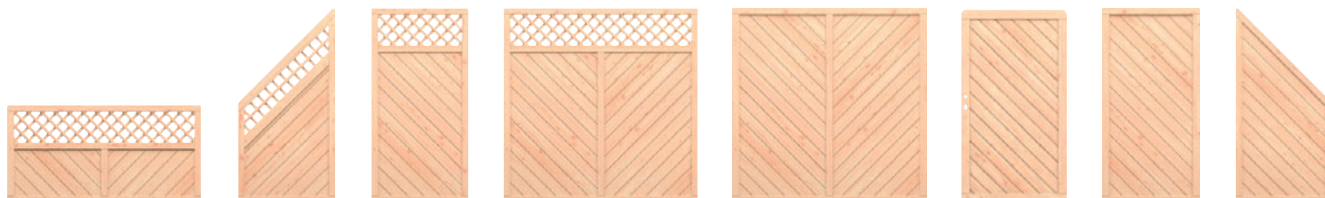

Maße/cm	179 x 90	90 x 179/90	90 x 179	179 x 179	179 x 179	Tor* 98 x 179	90 x 179	90 x 179/90
€/Stück	189,-	189,-	189,-	249,-	229,-	299,-	169,-	169,-
Art.-Nr.	1217	1218	1216	1215	1212	1231	1213	1214

*Beschlag Seite 111

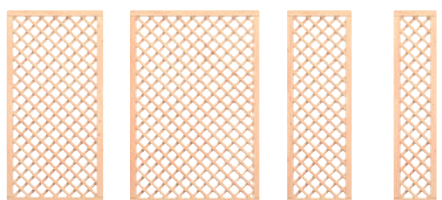

Dekorgitter
60 x 180

Infos Seite 43

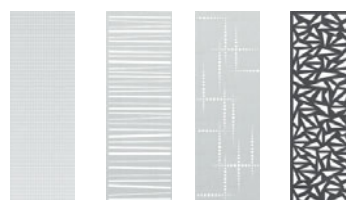

Maße/cm	90 x 179	119 x 179	60 x 179	40 x 179
€/Stück	139,-	159,-	109,-	89,-
Art.-Nr.	1228	1229	1220	1219

Bezeichnung	Gamma	Linea	Puls	Trigon
€/Stück	249,-	249,-	249,-	249,-
Art.-Nr.	2569	2834	2833	2835



Metallpfosten und Zubehör
ab Seite 109

Pflege/Werterhaltung:

Bewitterung und UV-Strahlung führen bei jedem Holz zu einem natürlichen Vergrauungsprozess. Vor oder unmittelbar nach der Montage müssen die Zäune mit einer pigmentierten Holzschutz-Lasur mit Bläueschutz gemäß Herstellerangaben behandelt werden. Da das Holz natürliche Inhaltsstoffe und Gerbsäure enthält, darf es nicht mit Eisen oder eisenhaltigen Anstrichmitteln, Eisenstaub (Metallarbeiten) etc. in Kontakt kommen, da es sonst zu Auswaschungen und Verfärbungen kommen kann. Diese werden mit einer Holzschutz-Lasur größtenteils verhindert. Verwenden Sie für die Montage nur Materialien aus Edelstahl.

Beschaffung:

Hinweis Lärchenholz: Aufgrund schwankender Rohholzversorgung kann es mitunter zu Lieferzeiten bzw. begrenzten Mengen kommen.

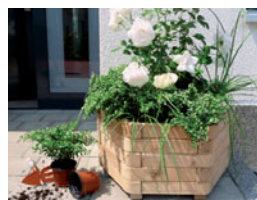

Die perfekte Ergänzung:
Dekorative Pflanzkästen aus Sibirischer Lärche (Seite 122/123)...



...oder kindgerechte Sandkästen aus unbehandeltem, natürlichem, Europ. Lärchenholz (Seite 126).



- ▶ Mehrschichtig farbig lasiert
- ▶ Hochwertige Verarbeitung

Zaun Online-Planer
traumgarten.de



Das Zeichen für verantwortungsvolle
Waldwirtschaft

Achten Sie auf FSC®-
zertifizierte Produkte.

NEO mit Designaufsatz Alu (1781) als Zubehör, siehe Seite 109.

NEO

Wertig gearbeiteter Sichtschutz aus künstlich getrocknetem, farbbehandeltem nordischem Nadelholz. Die Zaunfelder sind handwerklich hochwertig verarbeitet und sind sowohl in der Breite, als auch in der Höhe kürzbar.

Pfosten: Wählen Sie die soliden Holzpfosten (Seite 98) oder die stabilen, schlanken Metallpfosten in Anthrazit oder Silber (Seite 109).

i
90/91

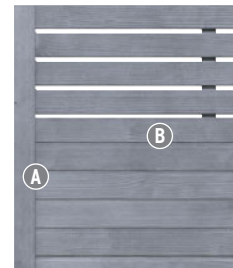

Material: Nadelholz, FSC®,
vorbehandelt und farbig
lasiert

Rahmen (A): 40 x 70 mm,
Kanten gerundet

Lamellen (B): im offenen
Teil 80 x 15 mm, im geschlos-
senen Teil 95 x 15 mm inkl.
Nut und Feder

Verschraubung: Edelstahl

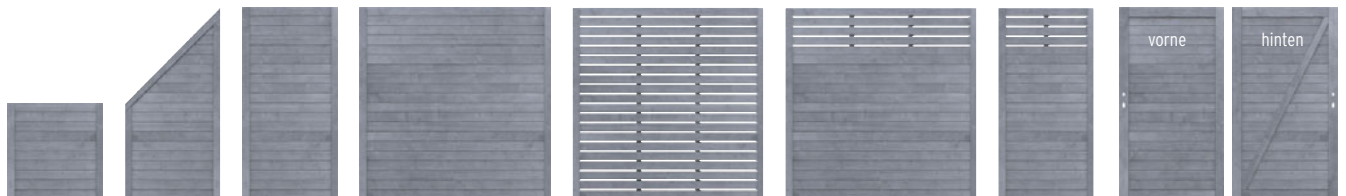

Maße/cm	89 x 89	89 x 179/89	89 x 179	179 x 179	179 x 179 offen	179 x 179 oben offen	89 x 179 oben offen	Tor* 98 x 179
€/Stück	69,-	99,-	99,-	149,-	139,-	149,-	99,-	149,-
Art.-Nr.	1349	1358	1357	1356	1346	1347	1348	1360

*Beschlag Seite 111



**Metallpfosten
und Zubehör**
ab Seite 109

Pflege/Werterhaltung:

Die Zäune und Pfosten sind mit einer den Holzcharakter betonenden Lasur in einem grauen Farbton mehrschichtig behandelt. Die verwendete offenporige Lasur schützt das Holz gegen Bläue, Vergrauen und Witterungseinflüsse. Für dauerhaften Schutz und Optik muss die Lasur regelmäßig erneuert werden. Unsere Empfehlung: Holzlasur (1397), Seite 98.



NEO kombiniert mit Designelementen der Serie FLOW, siehe Seite 42.



SYSTEM GLAS Klar Elemente kombiniert mit ALTAI MARO, Seite 94.

HOLZZAUN TRIFFT DESIGNELEMENT

Kombinieren Sie Holzzaun-Elemente mit attraktiven, pflegeleichten Design-Elementen aus verzinktem und pulverbeschichtetem Metall, Glas oder Edelstahl.

FLOW 3D-Design

FLOW überzeugt durch ein modernes Design mit zwei unterschiedlichen Seiten. Eine Seite konvex gewölbt die andere Seite konkav gewölbt. FLOW erhalten Sie in zwei Ausführungen: als Rechteck mit geschlossener und als Gitter mit gelochter Oberfläche.

	Rechteck (geschlossen)		Rechteck (geschlossen)	Gitter (gelocht)		Rechteck (geschlossen)		Rechteck (geschlossen)	Gitter (gelocht)
FLOW	anthrazit	z. B. ARZAGO Seite 99	anthrazit	anthrazit	silber	z. B. ALTAI MARO Seite 94	silber	silber	
Maße/cm	60 x 180		120 x 180	60 x 180	60 x 180		120 x 180	60 x 180	
€/Stück	129,-		249,-	129,-	129,-		249,-	129,-	
Art.-Nr.	2741		2740	2742	2744		2743	2745	

SYSTEM GLAS

Aus 8 mm starkem Einscheiben-Sicherheitsglas. In Klar (durchsichtig) oder Matt (transparent). GLAS Elemente inkl. Dichtungsprofil aus Gummi für die Montage am SYSTEM Klemmprofil.

SYSTEM GLAS	z. B. ALTAI MARO Seite 94	Klar	z. B. ALTAI MARO Seite 94	Matt	z. B. GRAZIA Seite 92	Klar	z. B. GRAZIA Seite 92
Maße/cm		90 x 180		90 x 180		120 x 180	
€/Stück		129,-		199,-		175,-	
Art.-Nr.		2301		2336		2300	



SYSTEM RHOMBUS Elemente im Farbton Anthrazit kombiniert mit Zaunserie NEO, Seite 95.



Zur Befestigung der Designelemente am Holzpfosten, am Metallpfosten oder am Metalltorpfosten, verwenden Sie das U-Montageprofil bzw. das SYSTEM U-Klemmprofil (Infos Seite 109).









FLOW 3D-Design im Farbton Silber kombiniert mit Zaunserie ALTAI MARO, Seite 94.



Viele weitere pflegeleichte Elemente und die dazugehörigen Materialinformationen finden Sie in unserem Spezialprospekt. Kostenlos bei Ihrem Fachhändler oder unter: traumgarten.de







SYSTEM RHOMBUS

Die beschichteten und zusätzlich ausgeschäumten Metallprofile (50 x 20 mm) weisen im Vergleich zu Echtholzprofilen eine höhere Stabilität auf und können sich kaum verziehen. RHOMBUS erlaubt eine leichte Einsicht, bietet dennoch einen gewissen Sichtschutz.

					
RHOMBUS anthrazit	z. B. NEO	anthrazit	silber	z. B. ALTAI MARO	silber
Maße/cm 60 x 180	Seite 95	180 x 180	60 x 180	Seite 94	180 x 180
€/Stück 99,-		299,-	99,-		299,-
Art.-Nr. 2648		2647	2646		2645

Dekorgitter

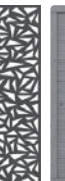
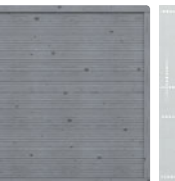
Größe: 60 x 180
Edle Kombinationsgitter aus Edelstahl oder Metall, beschichtet in Anthrazit, für alle Holzzäune. Infos Seite 5.

							
Gamma	z. B. GRAZIA	Linea	z. B. NEO	Trigon	z. B. ARZAGO	Puls	z. B. ALTAI MARO
€/Stück 249,-	Seite 92	249,-	Seite 95	249,-	Seite 99	249,-	Seite 94
Art.-Nr. 2569		2834		2835		2833	

- ▶ Mehrschichtig farbig lasiert
- ▶ In Grau und Braun

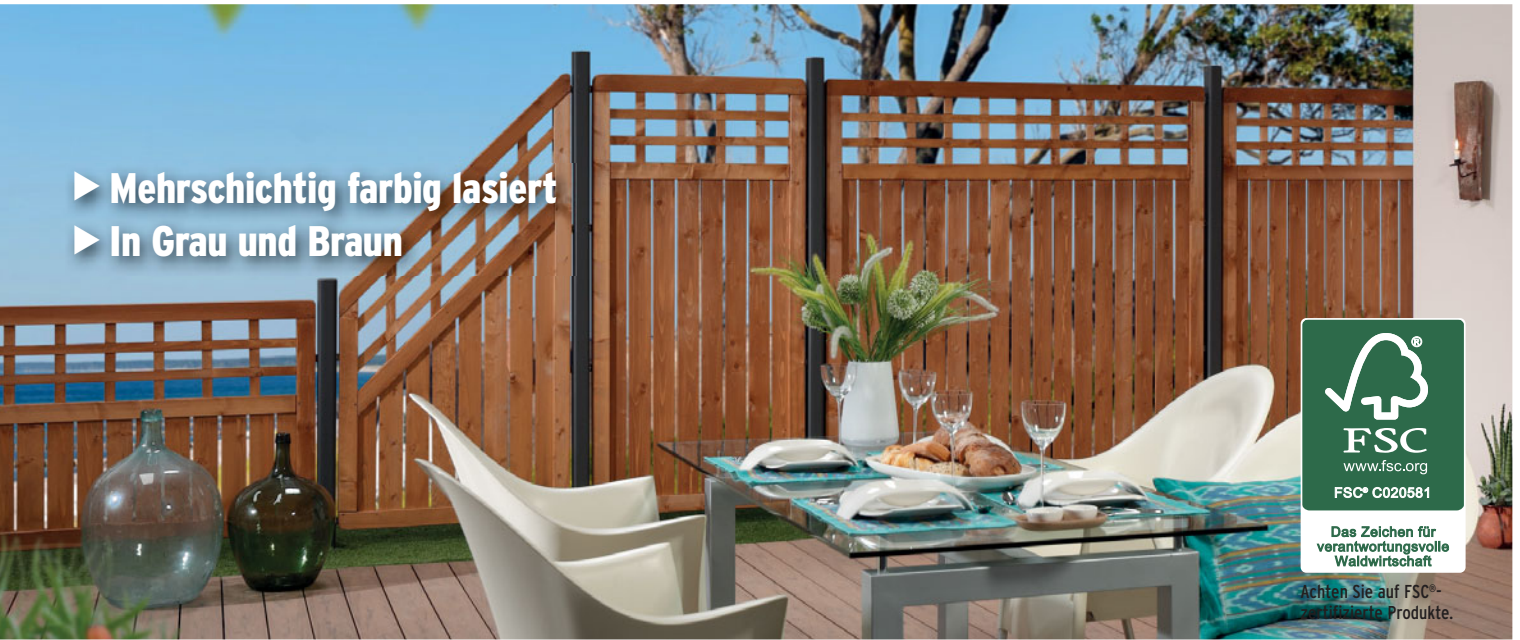

Achten Sie auf FSC®-geprüfte Produkte.

COMO in Braun mit anthrazitfarbenen Metallpfosten. Wir empfehlen zur Pflege die Holzlasur (1399).

COMO

Die fast geschlossenen senkrechten Zaunprofile lassen COMO luftig und elegant erscheinen - schützen aber trotzdem vor neugierigen Blicken. Besonders markant: die breiten Rankgitter und ein dezent eingelassener Metallsteg.

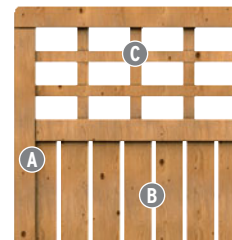

Material: Nadelholz, FSC®, vorbehandelt und farbig lasiert

Rahmen (A): 40 x 70 mm

Profile (B): 16 x 90 mm

Gitterleisten (C):
38 x 16 mm, Maschenweite
130 x 70 mm

Verschraubung: Edelstahl

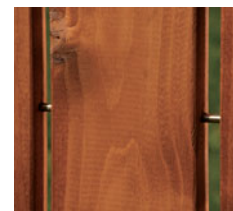

Dekorativer Metallsteg
Ein dezent eingelassener Metallsteg bei den 179 cm hohen Zäunen stabilisiert die Lamellen und wird zum Design-Element.



Maße/cm	9 x 9 x 100	179 x 90	90 x 179/90	90 x 179	59 x 179	179 x 179	9 x 9 x 200	Tor* 98 x 179
€/Stück	12,95	99,-	99,-	99,-	74,95	129,-	21,95	179,-
Art.-Nr.	1386	1323	1322	1321	1332	1320	1385	1319

*Beschlag Seite 111

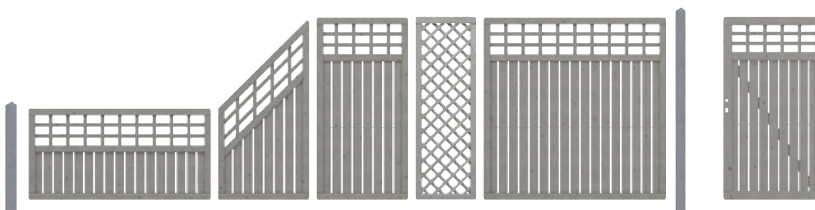

Maße/cm	9 x 9 x 100	179 x 90	90 x 179/90	90 x 179	59 x 179	179 x 179	9 x 9 x 200	Tor* 98 x 179
€/Stück	13,95	99,-	99,-	99,-	74,95	129,-	22,95	179,-
Art.-Nr.	1394	1327	1326	1325	1331	1324	1393	1328

*Beschlag Seite 111



Metallpfosten und Zubehör
ab Seite 109

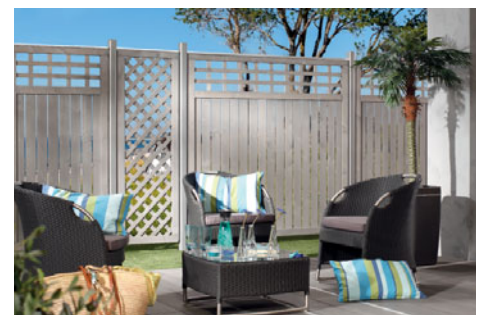

Pflege/Werterhaltung:

Die Zäune und Pfosten sind mit einer den Holzcharakter betonenden Lasur in einem braunen oder grauen Farbton mehrschichtig behandelt. Die verwendete offene Lasur schützt das Holz gegen Bläue, Vergrauen und Witterungseinflüsse. Für dauerhaften Schutz und Optik muss die Lasur regelmäßig erneuert werden. Unsere Empfehlung: Holzlasur (1397/1399).

Lasur, grau
2,5 Liter
1397 **39,95**



Lasur, braun
2,5 Liter
1399 **39,95**



Zaun Online-Planer
traumgarten.de

- ▶ Mehrschichtig farbig lasiert
- ▶ In Grau und Braun



Achten Sie auf FSC®-zertifizierte Produkte.

ARZAGO in Grau mit silberfarbenen Metallpfosten und dem Designaufsatz Alu (1781) als Zubehör, siehe Seite 109.

ARZAGO

ARZAGO mit markanter Hobelung: Die Profilbretter gehen unsichtbar und scheinbar endlos ineinander über. Die elegante Profilierung lässt die stabile 18 mm starke Wandung filigran erscheinen.



Material: Nadelholz, FSC®, vorbehandelt und farbig lasiert
Rahmen (A): 40 x 70 mm, Kanten gerundet
Profil (B): 18 x 122 mm
Gitterleisten (C): 10 x 40 mm, Maschenweite 60 x 60 mm
Verschraubung: Edelstahl

Maße/cm	9 x 9 x 100	179 x 90	90 x 179/90	90 x 179	179 x 179	179 x 179	9 x 9 x 200	Tor* 98 x 179	
€/Stück	13,95	125,-	125,-	125,-	179,-	169,-	22,95	199,-	
Art.-Nr.	1394	1391	1390	1389	1388	1387	1393	1392	

Farblich passendes Rankgitter, Seite 98.

*Beschlag Seite 111

Maße/cm	9 x 9 x 100	179 x 90	90 x 179/90	90 x 179	179 x 179	179 x 179	9 x 9 x 200	Tor* 98 x 179	
€/Stück	12,95	125,-	125,-	125,-	179,-	169,-	21,95	199,-	
Art.-Nr.	1386	1384	1382	1381	1380	1383	1385	1379	

Farblich passendes Rankgitter, Seite 10.

*Beschlag Seite 111

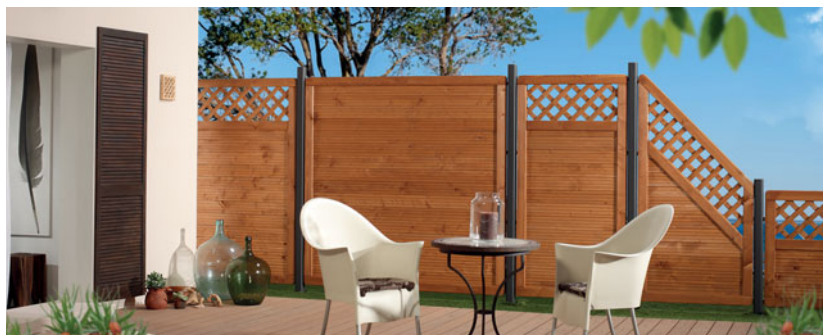

**Metallpfosten
und Zubehör**
ab Seite 109

Pflege/Werterhaltung:

Die Zäune und Pfosten sind mit einer den Holzcharakter betonenden Lasur in einem braunen oder grauen Farbton mehrschichtig behandelt. Die verwendete offene Lasur schützt das Holz gegen Bläue, Vergrauen und Witterungseinflüsse. Für dauerhaften Schutz und Optik muss die Lasur regelmäßig erneuert werden. Unsere Empfehlung: Holzlasur (1397/1399), Seite 98.

- ▶ Extrastarker Rahmen
- ▶ Schwungvolle Elemente
- ▶ Rundbögen formstabil verleimt



Achten Sie auf FSC®-zertifizierte Produkte.

Die Elemente mit schwingenden Abschlüssen erlauben die Gestaltung von besonders schwungvollen Zaunanlagen mit ausdrucksstarker Optik.

XL

Die Massivzaunserie XL überzeugt besonders durch ihren breiten Rahmen, der im Vergleich zu herkömmlichen Dichtzäunen ca. 60 % stärker und damit stabiler ist. XL ist vielen herkömmlichen Abtrennungen in mehreren Punkten überlegen: durch die stabilen Rahmen, die schwungvollen Designmöglichkeiten - viele Elemente bieten außerdem ein „eingebautes“ Rankgitter - und die liebevollen Details, zum Beispiel die Rundkanten an den Lamellen.

i
90/91



Material: Nadelholz (kdi), FSC®
Rahmen (A): extrastark und stabil, 42 x 68 mm
Lamellen (B): 9 x 95 mm, glatt gehobelt, mit Rundkanten, kleinastig, überlappend angeordnet
Gitter (C): Leisten 10 x 30 mm, Maschenweite 100 x 100 mm
Rundbögen (D): in mehreren Schichten formstabil verleimt
Verschraubung: Edelstahl



Maße/cm	89 x 134/89	89 x 179/134	179 x 179 (193)	179 x 179 (165)	119 x 179 (193)	119 x 179	179 x 179	89 x 179
€/Stück	79,95	84,95	109,-	109,-	99,95	84,95	89,95	74,95
Art.-Nr.	1199	1198	1175	1177	1176	1197	1196	1616

Starker Rahmen



Der 68 mm starke XL-Rahmen und die glatt gehobelten, mit Rundkante versehenen Profillamellen, heben XL unter den Premium-Holzäunen besonders hervor. Der Rahmen ist unten mit Wasserablauflöchern versehen



Holzpfosten
und Zubehör
ab Seite 109



FSC®-Nr. C020581



89 x 179/89	89 x 179/89	89 x 179	119 x 179	41 x 179	179 x 179	60 x 179	119 x 179 (193)	89 x 179	179 x 179 (193)
74,95	69,95	64,95	74,95	44,95	79,95	54,95	84,95	64,95	89,95
1736	1158	1614	1157	1619	1156	1179	1146	1620	1145



Stabile Tore

Der Torrahmen ist mit 42 x 88 mm besonders stabil. Die Tore sind mit Tiefenbohrung für die Aufnahme eines Einsteckschlusses vorbereitet (Seite 111).

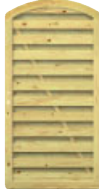
	
Tor* 98 x 179	Tor* 98 x 179 (194)
175,-	199,-
1147	1622

*Beschlag Seite 111





- ▶ **Hochwertige Verarbeitung**
- ▶ **Extrastarker Rahmen**
- ▶ **Rahmen mit Drainagenut**



Achten Sie auf FSC®-zertifizierte Produkte.

GADA zeigt wie schön massives Holz verarbeitet werden kann. Ein wahres Erlebnis!

GADA

Handwerkliche Verarbeitung, hohe Stabilität und optische Ausdruckskraft vereint in diagonalen Linien mit sanften Längskanten zu zeitlosen Formen. Die Profile sind per Nut und extra langer Feder stabil zusammengefügt. Bemerkenswerte Qualitäts-Details, wie z. B. Wasserablauflöcher und die Drainagenut, heben GADA deutlich vom herkömmlichen Standard ab. Ausgewählte Elemente erhalten Sie auch aus erlesenem Lärchenholz (Seite 94).

i
90/91

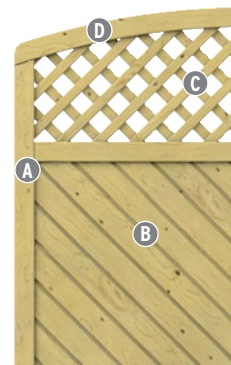

Material: Nadelholz (kdi), FSC®

Rahmen (A): extrastark und stabil, Zaun 42 x 78 mm, Tor 42 x 88 mm

Profil-Füllungen (B): 18 x 121 mm, glatt gehobelt, mit Rundkanten, extratiefe Trocknungsnut (15 mm)

Gitter (C): Leisten 9 x 40 mm, Maschenweite 60 x 60 mm

Rundbögen (D): in mehreren Schichten formstabil verleimt

Holzschutz: Rahmen mit Drainagenut und Wasserablauföchern

Verschraubung: Edelstahl



Maße/cm	89 x 179/89	179 x 179 (193)	179 x 179	119 x 179 (193)	119 x 179	179 x 179 (193)	89 x 179
€/Stück	114,-	139,95	129,95	129,95	119,95	169,-	109,95
Art.-Nr.	1088	1085	1084	1151	1086	1094	1624

Durchdachte Details



Die 18 mm starken GADA Profile sind per Nut und extra langer Feder stabil zusammengefügt. Wasserablauflöcher und Drainagenut im unteren Rahmen heben GADA von herkömmlichen Standardzäunen besonders ab.



Konstruktiver Holzschutz

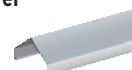

Der Designaufsatz Alu (Art.-Nr. 1781) sieht elegant aus und schützt die Zaunelemente konstruktiv vor stehender Nässe. Versehen Sie die Holzpfosten mit wertigen Pfostenkappen aus Edelstahl (Zubehör-Bereich, Seite 109).

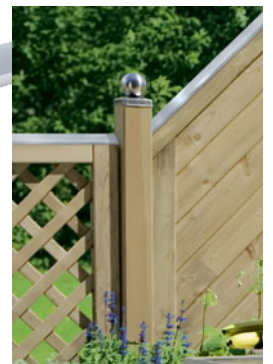



FSC®-Nr. C020581



89 x 179	119 x 179	179 x 179	41 x 179	179 x 179 (193)	59 x 179	119 x 179 (193)	89 x 179	89 x 179/89
99,95	109,95	119,95	59,95	129,95	69,95	119,95	74,95	99,95
1623	1083	1081	1625	1082	1087	1150	1626	1735



Pfosten-Auswahl

Metallpfosten!

Besonders stabile Metallpfosten.
Infos Seite 109.

Holzpfosten SELECT (1596/1597), 9 x 9 cm, Rundkanten, gedomter Kopf für optimalen Wasserablauf.



Tor mit Echtglas

Das Tor (1627) ist mit Echtglas und umlaufender Gummidichtung versehen.



Tor* 98 x 179 (193)	Tor* 98 x 179
240,-	220,-
1627	1089

*Beschlag Seite 111

- ▶ Elemente in drei Höhen
- ▶ Lamellen mit Dekorfasen



Das Zeichen für verantwortungsvolle Waldwirtschaft

Achten Sie auf FSC-zertifizierte Produkte

LETTLAND

Mit der Kombiserie LETTLAND & Co. haben Sie eine große Auswahl unterschiedlicher Zaungrößen für Ihre Planung. Die Elemente sind in Abmessungen, Übergängen und Lamellenverläufen aufeinander abgestimmt. Die gefasteten, kleinastigen Lamellen aus Fichtenholz unterstreichen die wertige Optik. Die Edelstahlverschraubung und die serienübergreifende Rahmenstärke von 42 x 42 mm bringen die handwerkliche Qualität im Vergleich zu herkömmlichen Elementen zum Ausdruck.

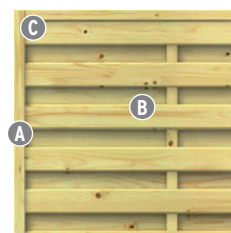

Material: Nadelholz (kdi), FSC®

Rahmen (A): Kiefer, gehobelt, Zaun 42 x 42 mm, Tor 44 x 88 mm

Lamellen (B): Fichte, 8 x 92 mm, fein gerillt, mit Dekorfasen

Rahmenecken (C): verzapft

Verschraubung: Edelstahl

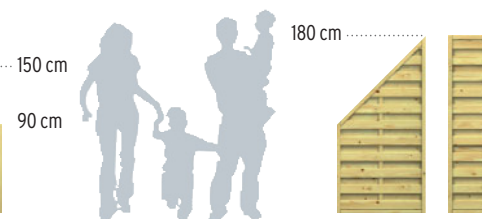

Maße/cm	179 x 149	149 x 149	119 x 149	89 x 149	89 x 149/89	179 x 89	89 x 179/89	41 x 179
€/Stück	52,95	52,95	51,95	48,95	49,95	49,95	49,95	29,95
Art.-Nr.	0056	0068	0066	0181	0160	0052	0156	0163

Wertige Optik



Die gefasteten, kleinastigen Lamellen aus Fichtenholz unterstreichen die wertige Optik.

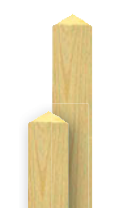

Holzpfosten und Zubehör ab Seite 109



FSC®-Nr. C020581



89 x 179	179 x 179	179 x 179 (190)	149 x 179	119 x 179	179 x 155 (179)
49,95	54,95	89,95	54,95	51,95	59,95
0041	0057	1096	0069	0067	0060

Solide Tore

Die Tore werden ohne Beschlagsatz (0021) geliefert und sind für die Aufnahme eines Schlosskastens vorbereitet. Sie können DIN links und DIN rechts anschlagend montiert werden. Drehen Sie hierfür ggf. die Falle am Schloss (1018).

Tor 98 x 179	Tor 98 x 155 (179)
159,95	179,95
1029	1028

CLEMATIS Kombinationsgitter

41 x 178	59 x 178	89 x 178	118 x 178
27,95	34,95	45,95	54,95
0550	0551	0552	0553



Hochwertige Drückergarnituren

Als Tordrücker empfehlen wir die Aluminium-Drückergarnituren (4229/1251, Seite 111) in Edelstahl-optik, inkl. zwei Langschilde mit Klinken, Vierkantstift, Schrauben.

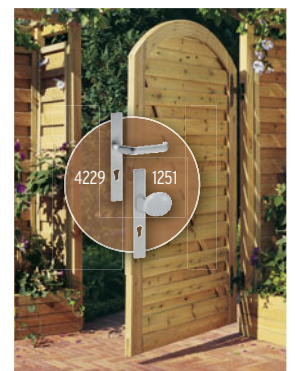



- ▶ Breite Nadelholz-Rahmen
- ▶ Bambus-Stäbe ca. 20 mm



Die Bambusstäbe mit ihren natürlichen Wuchs-Segmenten sind nicht vollständig blickdicht. Sie bieten aber trotzdem ausreichend Sichtschutz. Die ca. 20 mm starken Stäbe sind mit 3 Metallstangen zusätzlich im Rahmen fixiert und bilden eine stabile, optisch ansprechende Einheit.

Der edelstahlverschraubte, breite Rahmen (42 x 68 mm) mit gerundeten Ecken ist druckimprägniert und passt farblich perfekt zu den Bambusstäben.

BAMBU

Asiatische Ruhe und Flair für Garten und Terrasse: Mit BAMBU schaffen Sie eine einzigartige Stimmung und Urlaubsgefühle. BAMBU vereint stabile, europäische Nadelholzrahmen mit optisch ansprechenden asiatischen Bambusstäben.

Kombinieren Sie BAMBU mit Gittern der Serie XL, Seite 100 (identische Rahmen).



Maße/cm	89 x 179/89	60 x 179	89 x 179	179 x 179	89 x 179
€/Stück	89,95	54,95	89,95	119,95	64,95
Art.-Nr.	4113	1179	4112	4111	1620

i
90/91

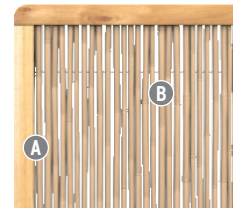

Material: Bambus, Nadelholz (kdi)
Rahmen (A): 42 x 68 mm
Füllung (B): Bambusstäbe, Ø ca. 20 mm
Verschraubung: Edelstahl



Holzpfeiler und Zubehör
ab Seite 109

Pflegehinweis:

UV-Strahlung führt bei Bambus - wie auch bei jedem Holz - zu einem natürlichen Vergrauungsprozess. Nach der Montage und regelmäßig danach müssen die Elemente mit einer pigmentierten Holzschutz-Lasur mit fungizidem Wirkstoff Ihrer Wahl gemäß Herstellerangaben behandelt werden. Vorwiegend auf preiswertem Leinöl basierende, biozidfreie Produkte können Pilzwachstum auf der Oberfläche fördern. Die Abbauprodukte der Pilze hinterlassen hartnäckige schwarze Verfärbungen. Verwenden Sie für die Montage nur Schrauben und Elementhalter aus Edelstahl.

JUMBO

Die senkrechten Zaunprofile bieten den gewünschten massiven Schutz für Ihr Grundstück. Die Zaunprofile sind mit 16 mm doppelt so stark wie die Lamellen unserer Standardzaunserien. Durch die überlappende Anordnung sorgen sie für einen gewissen Sicht- und Windschutz, ohne völlig geschlossen zu sein.

i
90/91



Material: Nadelholz (kdi)
Profil (A): 16 x 115 mm, glatt gehobelt, Längs- und Kopfkanten gefast, kopfseitig gerundet
Querriegel (B): drei à 16 x 59 mm
Verschraubung: Edelstahl



Solange Vorrat reicht!

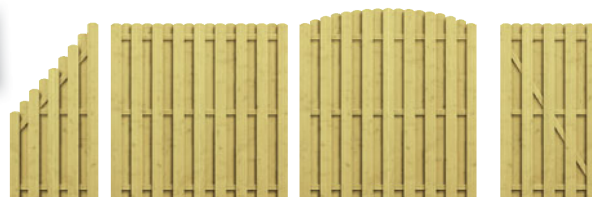

Maße/cm	89 x 179/90	179 x 179	179 x 179 (194)	Tor 98 x 179*
€/Stück	49,95	69,95	79,95	59,95
Art.-Nr.	1640	1637	1638	1639

Holzpfeiler und Zubehör
ab Seite 109

* Tor, DIN links/rechts mit Schlosskasten für Einsteckschloss (Art.-Nr. 1018), Beschlag (Art.-Nr. 0021), Seite 111



▶ Preiswerte, solide Tore
▶ Hochwertige Beschläge



Achten Sie auf FSC-zertifizierte Produkte.

KARLO

KARLO überzeugt durch seine schlanken, senkrechten Profile und stabile Holme. Die Tore sind im Marktvergleich sehr günstig. Vergleichen Sie selbst! KARLO erhalten Sie auch als Serie RAJA aus exklusivem Hartholz, Seite 108.

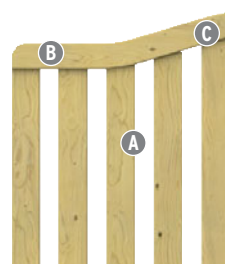

Material: Nadelholz, kdi, FSC®

Profile (A): 16 x 88 mm, glatt gehobelt, edelstahlverschraubt bzw. geheftet

Holme (B): 42 x 78 mm

Rundbögen (C): wetterfest verleimt

Holzschutz: unten offen für optimalen Wasserablauf



Maße/cm	179 x 90	179 x 90(102)	Tor 98 x 90(104)*	Doppeltor 297 x 90(111)*
€/Stück	44,95	59,95	69,95	229,-
Art.-Nr.	1181	1183	1187	1189

* Tore ohne Beschlag (Beschläge: 1190, 1191).

Wir empfehlen zu KARLO auf Grund der kräftigen Holme und der schöneren Optik Pfosten in der Stärke 9 x 9 cm. Dazu wählen Sie Pfostenkappen und Bodenanker, ab Seite 109.



Hochwertige Beschlagsätze



Beschlagsatz Tor



Beschlagsatz Doppeltor

Kloben, Bänder, Schließmechanismus	Kloben, Bänder, Schließmechanismus und Bodenschieber
89,95	199,-
1190	1191





- ▶ **Exklusives Hartholz, FSC®-zertifiziert**
- ▶ **Hochwertige Verarbeitung**



Achten Sie auf FSC®-zertifizierte Produkte.

RAJA

RAJA ist durch den Einsatz des praktisch astfreien, verleimten Hartholzes eine Güteklasse für sich. Es strahlt eine wunderschöne Eleganz aus. Die im klassischen, schlichten Design gehaltenen Zaunelemente sind qualitativ sehr hochwertig gearbeitet und edelstahlverschraubt.

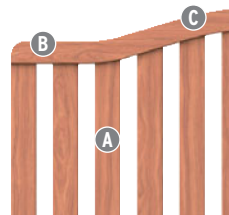

Material: Hartholz**, FSC®

Profile (A): 12 x 88 mm, edelstahlverschraubt

Holme (B): 36 x 78 mm

Rundbögen (C): formstabil verleimt und geölt

Holzschutz: Wasserablauf durch unten offenen Rahmen



Maße/cm	179 x 90	Tor 98 x 90(97)	179 x 90(97)	Doppeltor 297 x 90(110)	9 x 9 x 105
€/Stück	99,-	99,-*	109,-	299,-*	39,99
Art.-Nr.	1511	1515	1513	1517	1542

Metallpfosten und Zubehör ab Seite 109

* Tore ohne Beschlag. Passende Beschläge siehe Serie KARLO, Seite 107.

** Beim Einsatz von Naturmaterialien können aufgrund der unterschiedlichen Zell- und Farbstrukturen materialbedingte Farbungleichheiten auftreten.



Pflegehinweis:

UV-Strahlung führt bei jedem Holz zu einem natürlichen Vergrauungsprozess. Mit einem pigmentierten Holzschutz-Öl können Sie diesen Prozess vermeiden und eine natürliche Optik erhalten.

Hartholzpfeosten:

90 x 90 mm, schichtverleimt, glatt gehobelt, Kanten gerundet. Konstruktiver Holzschutz: Schützen Sie die schichtverleimten Hartholzpfeosten zwingend mit Pfeostenkappen aus Edelstahl (1602), s. Seite 109.

Beschaffung:

Hinweis Hartholz: Bei diesen exklusiven Naturprodukten kann es aufgrund der begrenzten Mengen, durch die nachhaltige Bewirtschaftung, trotz sorgfältiger Planung vereinzelt zu verlängerten Lieferzeiten kommen.

METALLPFOSTEN UND MONTAGEPROFILE



Metallpfosten

aus 2 mm starkem Metall, verzinkt und pulverbeschichtet, **inkl. Kappen**. Längen 105 und 195 cm zum Aufdübeln mit angeschweißter Bodenplatte (80 x 160 mm) für vier Schrauben. **Spart den Pfostenträger!**



U-Montageprofil

zur Befestigung von Designelementen oder Dekorgittern am Holzpfosten, am Metallpfosten oder am Metalltorpfosten.



U-Klemmprofil

zur Befestigung von SYSTEM GLAS Elementen am Holzpfosten, am Metallpfosten oder am Metalltorpfosten.



Metallpfosten, 7 x 7	Anthrazit
Länge: 105 zum Aufdübeln	1591 49,90
Länge: 195 zum Aufdübeln	1592 69,90
Länge: 150 zum Einbetonieren	1586 49,90
Länge: 240 zum Einbetonieren	1590 69,90
Länge: 298 zum Einbetonieren	4406 89,90
Metallpfosten, 7 x 7	Silber
Länge: 105 zum Aufdübeln	1593 49,90
Länge: 195 zum Aufdübeln	1594 69,90
Länge: 150 zum Einbetonieren	1585 49,90
Länge: 240 zum Einbetonieren	1589 69,90
Länge: 298 zum Einbetonieren	4405 89,90

U-Montageprofil	Anthrazit
Länge: 105	2414 14,90
Länge: 192	2415 24,90
Länge: 238	2416 29,90
U-Montageprofil	Silber
Länge: 105	2417 14,90
Länge: 192	2418 24,90
Länge: 238	2419 29,90

SYSTEM U-Klemmprofil	Anthrazit
Länge: 105	2778 44,-
Länge: 192	2777 69,-
SYSTEM U-Klemmprofil	Silber
Länge: 105	2779 44,-
Länge: 192	2776 69,-

Alternativ wählen Sie die soliden serieneigenen Holzpfosten. Mit Pfostenträger zum Aufdübeln (1885) oder zum Einbetonieren (1884) befestigen.

HOLZPFOSTEN- UND ZAUNZUBEHÖR

Holzpfosten und Elementhalter



SELECT Nadelholzpfosten (kdi), 9 x 9		
Länge: 105	1596	12,99
Länge: 195	1597	19,99

ausgewählte Qualität, stärker kessel-druckimprägniert, mit gedomtem Kopf und Rundkanten, Metallpfostenkappen passen auch

Edelstahl-Elementhalter, 6er-Sets

für Holzpfosten	1886	14,95
für die verdeckte Verschraubung	2166	14,95

Bedarf: 1 Set pro Zaunfeld bis 180 cm Höhe.

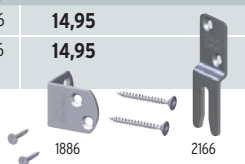

Konstruktiver Holzschutz mit Pfostenkappen und Aufsatzleisten



Metall-Pfostenkappen			
7 x 7	Edelstahl	Pyramide	1601 8,95
7 x 7	Edelstahl	Kugel	1603 14,95
9 x 9	Edelstahl	Pyramide	1602 9,95
9 x 9	Edelstahl	Kugel	1604 16,95
9 x 9	Kupfer	Pyramide	0849 13,95
9 x 9	Kupfer	Kugel	0851 19,95

Holz-Pfostenkappen (kdi)			
9 x 9	Nadelholz	Pyramide	0131 3,99
9 x 9	Nadelholz	Kugel	0842 6,99



Designaufsatz Alu			
4,2 x 180	für Rahmenst. 40-45 mm	1781	24,90
4,8-5,2 x 180	für Rahmenst. 48-52 mm	1861	24,90
5,6-6,0 x 180	für Rahmenst. 56-60 mm	2042	24,90
MS Polymer-Kleber, Kartusche, 290 ml		1398	12,95

Designaufsatz Alu auf den Rahmen stecken und mit MS Polymer-Kleber (1398) befestigen

Aufsatzleiste 180 Holz (kdi)			
4,4 x 7,0 x 180	bis Rahmenst. 42 mm	0139	10,95

Aufsatzleiste Holz aufstecken und mit Leim befestigen

BODENBEFESTIGUNG

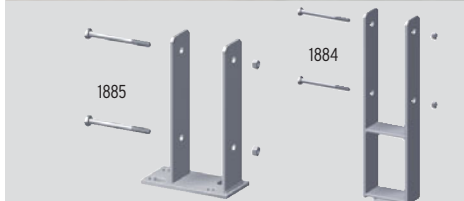

Pfostenträger für Pfosten 9 x 9			
zum Aufdübeln	1885		14,95
zum Einbetonieren	1884		19,95

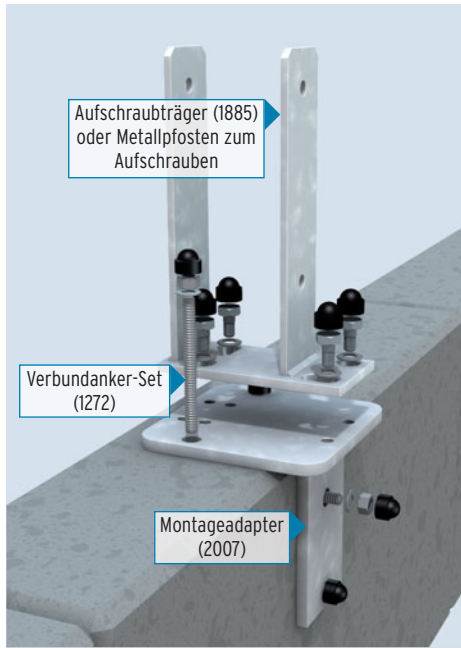

Montageadapter			
160 x 160 x 160 mm, Stärke: 10 mm	2007		21,95

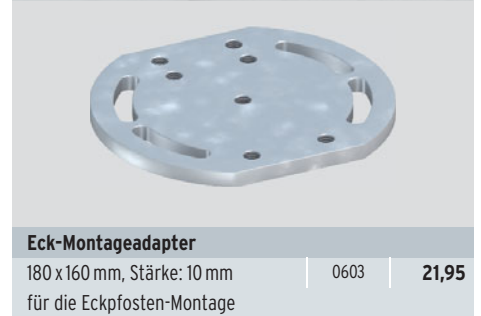
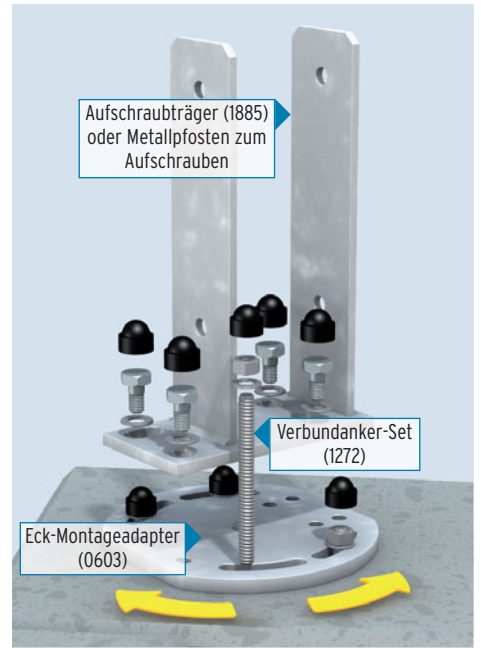

Eck-Montageadapter			
180 x 160 mm, Stärke: 10 mm für die Eckpfosten-Montage	0603		21,95

Pfostenträger

Stabile Ausführung aus verzinktem Stahl zur Befestigung von Holzpfosten, Sechskantschrauben zur Befestigung des Pfostens sind enthalten.

Mauer-Montageadapter für Aufschraubträger

Für die Pfostenmontage auf Mauerseiten. Passend für alle TraumGarten Pfostenträger und Metallpfosten zum Aufdübeln: Stahl, feuerverzinkt, Stärke: 10 mm, inkl. vier Schrauben mit U-Scheiben und Kunststoff-Abdeckkappen



Zusatzsicherung für Holzpfosten

Der KYRILL Sturmanker sichert Zäune und Tore zusätzlich gegen starken Winddruck und andere mechanische Belastungen. Höhe: 65 cm, Tiefe: 25 cm

KYRILL Sturmanker			
verzinktes Stahl-Rundrohr	1725		19,95



Verbundanker-Set

bestehend aus acht Gewindestangen für zwei Pfostenträger oder Metallpfosten zum Aufdübeln und Montagemörtel

Verbundanker-Set			
für zwei Pfostenträger zum Aufdübeln	1272		34,95

METALLTORPFOSTEN UND TORZUBEHÖR

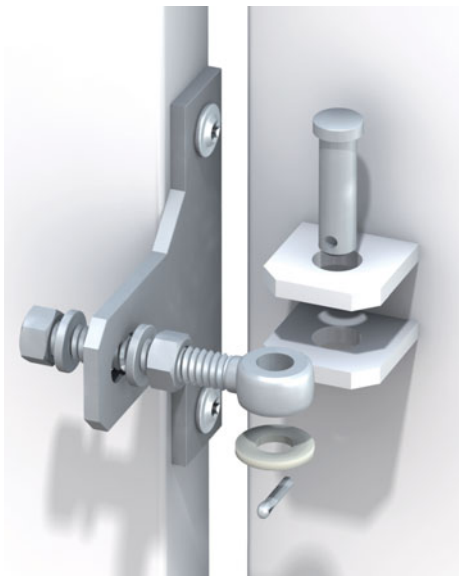

Drückergarnituren

Aluminium beschichtet, Edelstahloptik, inkl. 2 Langschilde mit Klinken (4229) bzw. Klinke/Knauf (1251), Vierkantstift und Schrauben



Drückergarnituren aus Aluminium			
Klinke/Klinke	DIN rechts/links	4229	75,90
Wechsel-Drückergarnituren aus Aluminium			
Klinke/Knauf	DIN rechts/links	1251	75,90

Metalltorpfosten

Aus 3 mm starkem Metall, verzinkt und pulverbeschichtet, mit angeschweißter Toraufhängung, inkl. Kappen. Längen 105 und 195 cm zum Aufdübeln mit angeschweißter Bodenplatte für vier Schrauben, Länge 255 cm zum Einbetonieren. Zusätzlich sind der Beschlagsatz Artikel 1893 und der Schraubensatz Artikel 1497 notwendig.

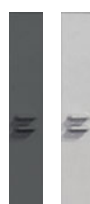

Metalltorpfosten, 8 x 8, 2er-Sets		Anthrazit	
Länge: 105	zum Aufschrauben	0605	179,-
Länge: 195	zum Aufschrauben	0604	229,-
Länge: 255	zum Einbetonieren	2059	199,-
Metalltorpfosten, 8 x 8, 2er-Sets		Silber	
Länge: 105	zum Aufschrauben	0607	179,-
Länge: 195	zum Aufschrauben	0606	229,-
Länge: 255	zum Einbetonieren	2099	199,-

Beschlagsatz

für die Montage von Toren am Metalltorpfosten, Metall verzinkt, inkl. Kloben und Bändern.

Befestigung mit Schraubensatz, 8 x 40 mm (Art. 1497)



Beschlagsatz			
für Holztor am Metalltorpfosten	1893		27,90
Schraubensatz			
für Beschlagsatz 1893	1497		1,90



Beschlagsatz

für die Montage von Toren am Holzpfosten, bestehend aus Kloben, verstellbaren Bändern und Schrauben

Beschlagsatz			
für Tore mit Tiefenbohrung	0021		49,95

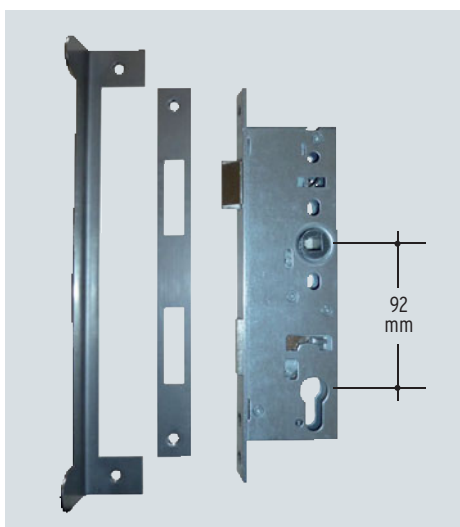

Einsteckschloss

bestehend aus Schloss mit drehbarer Falle, Schließblech, Anschlagwinkel und Edelstahlschrauben

Einsteckschloss			
DIN rechts/links	1018		54,95



Profil-Doppelzylinder

Metall, inkl. drei Schlüssel

Profil-Doppelzylinder			
60 mm, 30/30 mm	2550		17,90
70 mm, 35/35 mm	2551		17,90

BINTO Müllboxsystem

Verkleidung aus vier Materialien frei wählbar!





LEICHTE PLANUNG IM INTERNET

Planen Sie Ihre BINTO Müllbox im Internet: Kinderleicht und mit wenigen Schritten erstellen Sie Ihre Wunsch-Kombination. Die Stückliste zum Ausdrucken oder mailen erleichtert die Bestellung bei Ihrem Fachhändler.



BINTO Müllbox-System

Schöner und variabler lassen sich Mülltonnen nicht verstecken: Passend zu Ihrem Haus wählen Sie eine Verkleidung aus elegantem Edelstahl, streichfreiem HPL, FSC®-zertifiziertem Hartholz oder klassischem Nadelholz (kdi). Die Grund- und Erweiterungsgestelle aus pulverbeschichtetem Metall sind bei allen Varianten gleich.

Variabel: Sie können jederzeit mit einem Erweiterungsgestell und der gewünschten Erweiterungsverkleidung ausbauen oder die alte Verkleidung durch eine neue ersetzen. Dazu wählen Sie entweder einen Klappdeckel oder Pflanzschalen aus Edelstahl.

Verkleidung nach Wahl!



Edelstahl, V2A



HPL



Hartholz, FSC®



Nadelholz, kdi

Die Vorteile im Überblick

- Müllbox-System für eine, zwei, drei oder mehr Mülltonnen
- nachträglich erweiterbar
- für alle gängigen Tonnengrößen bis 240 Liter*
- stabile Metallgestelle, pulverbeschichtet
- Türen DIN links und DIN rechts anschlagbar
- zwei Aufbauarten: mit Klappdeckel oder mit Pflanzschale
- Verkleidung aus Edelstahl (V2A), HPL, Hartholz (FSC®) oder Nadelholz (kdi) frei wählbar und kombinierbar
- Eigenmontage des kompakten Bausatzes möglich
- Montageanleitung und Aufbauvideo im Netz
- **BINTO ONLINE-PLANER:** Infos siehe Rückseite

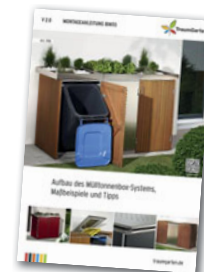

Aktuell & schnell:
traumgarten.de/
binto

* Innenmaß der Einzelbox variabel bis max. 63,3 cm (Öffnungsmaß in der Breite). Siehe auch Hinweis in der Montageanleitung

BINTO Details

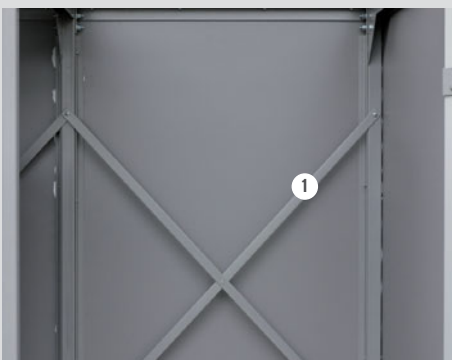

Grund- und Erweiterungsgestelle aus beschichtetem Metall mit stabilisierenden Querverstrebungen (1) und versteiften Eckverbindungen.



Bei geöffneter Tür können Sie die Mülltonne nach vorne kippen. Der höhenverstellbare Kippstopper (2) hält die Tonne oben in Position.



Am Boden verhindert die Rollenführung (3), dass die mitunter schwere Tonne beim Kippen nicht nach hinten wegrollen kann.

BINTO Basis- und Erweiterungs-Prinzip

Basis-Prinzip: Für eine Mülltonnenbox

Wählen Sie das **Grundgestell A**
 und eine **Grundverkleidung B**
 aus Edelstahl, HPL, Hartholz oder
 Nadelholz
 dazu einen **Klappdeckel C**
 aus Edelstahl, HPL, Hartholz oder
 Nadelholz
 oder eine **Edelstahl-Pflanzschale, V2A D**

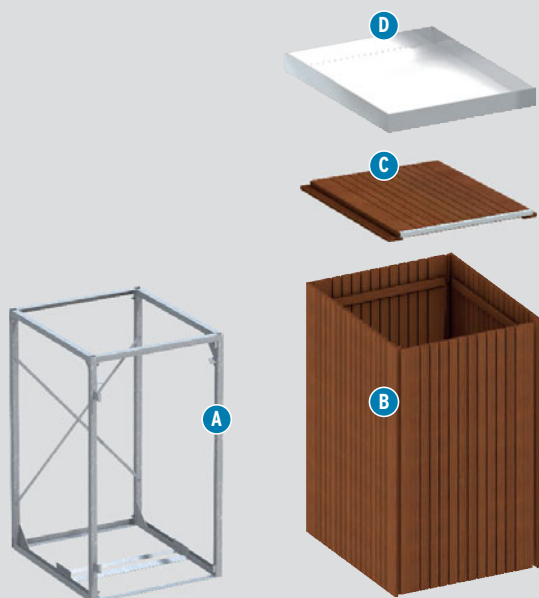

Erweiterungs-Prinzip: Für Erweiterungsboxen

Wählen Sie das **Erweiterungsgestell E**
 und eine **Erweiterungsverkleidung F**
 aus Edelstahl, HPL, Hartholz oder
 Nadelholz
 dazu einen **Klappdeckel C**
 aus Edelstahl, HPL, Hartholz oder
 Nadelholz
 oder eine **Edelstahl-Pflanzschale, V2A D**

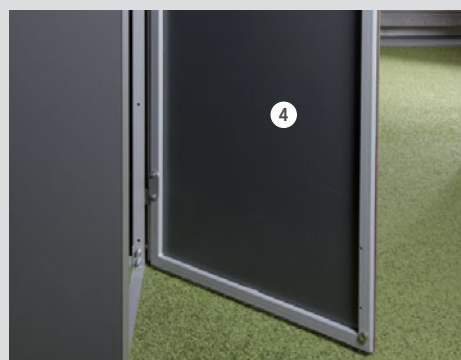

Die Türen lassen sich DIN links und DIN rechts anschlagen. HPL-Türen (4) mit beschichtetem Metallrahmen, Edelstahltüren mit Edelstahlrahmen.



Variante mit Klappdeckel: Einhandbedienung durch Teleskopaufsteller (5) (hält den Deckel offen), Zugkette (6) öffnet den Tonnendeckel „automatisch“.



Pflanztipp: Verwenden Sie zur Bepflanzung der Edelstahl Pflanzschalen Füllmaterial, das zur Dachbegrünung eingesetzt wird.

BINTO Basis

für eine Mülltonne und als Grundlage für Erweiterungen

Das Grundgestell

Basis aller BINTO Varianten ist das Grundgestell.

1. Grundgestell

Metall, beschichtet, inkl. Scharnieren, Bügelgriff, Kipphalterung, Rollenführung und magnetischem Verschluss, 69 x 80 x 119,5 cm
1768 **155,-**



Die Grundverkleidungen

Zum Grundgestell wählen Sie eine Grundverkleidung aus Edelstahl, HPL, Hartholz oder Nadelholz. Je nach Füllmethode komplettieren Sie Ihre Müllbox mit einer Edelstahl Pflanzschale (Füllung von vorne) oder einem Klappdeckel aus Edelstahl, HPL, Hartholz oder Nadelholz (Füllung von oben).

Edelstahl, V2A (Stärke: 1 mm)

2. Edelstahl-Pflanzschale links/rechts/solo*
75 x 90 cm, H: 9 cm
oder

3. Klappdeckel Edelstahl
inkl. Zubehör,
66 x 85 cm, H: 4,8 cm
und

4. Grundverkleidung Edelstahl
mit Dekor-Loch-Muster

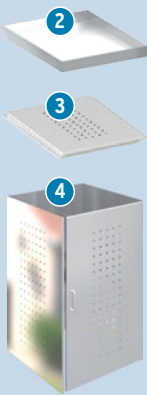

2. Pflanzschale, li./re./solo	1791	139,-
3. Klappdeckel	1534	179,-
4. Grundverkleidung	4170	569,-

HPL (in drei Farben)

oder
5. Klappdeckel HPL
inkl. Zubehör,
66 x 84 cm, H: 3,5 cm
und
6. Grundverkleidung HPL
Wandstärke 6 mm

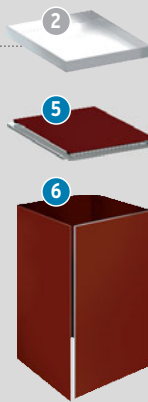

5. Klappdeckel			
Schiefer	2387	139,-	
Grau	2377	139,-	
Rot	2397	139,-	
6. Grundverkleidung			
Schiefer	2388	399,-	
Grau	2378	399,-	
Rot	2398	429,-	

Hartholz (FSC®)

oder
7. Klappdeckel Hartholz
inkl. Zubehör,
66 x 85 cm, H: 5,6 cm
und
8. Grundverkleidung Hartholz
Wandstärke 18 mm,
Oberfläche gehobelt,
Kopfanten gefast

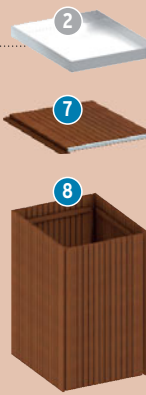

7. Klappdeckel	1414	139,-
8. Grundverkleidung	1412	259,-

Nadelholz (Fichte, kdi)

oder
9. Klappdeckel Nadelholz
inkl. Zubehör,
66 x 84 cm, H: 4,9 cm
und
10. Grundverkleidung Nadelholz
Wandstärke 19 mm,
Oberfläche gehobelt,
Kopfanten gefast



9. Klappdeckel	1772	78,95
10. Grundverkleidung	1770	136,-

* Pflanzschale **2**: Für einzelne Müllbox, für 2er-Kombinationen und für Mehrfachkombinationen als jeweils außenliegende Schale (siehe Seite 115).

Materialinfos und Pflegetipps

Edelstahl, V2A

Für unsere BINTO Müllbox-Verkleidung und die Pflanzschalen verwenden wir einen V2A-Edelstahl nach DIN 1.4301 mit einer feingeschliffenen Oberfläche.

Um die wertige Optik zu erhalten, sollten die Oberflächen regelmäßig mit handelsüblichen Edelstahl-Reinigungs- und Pflegeprodukten behandelt werden.

TIPP: Material-Mix

Kombinieren Sie Edelstahl mit HPL oder Edelstahl mit Hartholz. Alles passt zusammen und ermöglicht die ganz individuelle Müllbox-Lösung.



HPL (in drei Farben)

HPL = Hochdruckschichtstoffplatten. Sie sind sehr stabil, wetterbeständig und langlebig. Die Oberflächen sind mit einer Melaminharz-Deckschicht versehen. Verunreinigungen lassen sich mit handelsüblichen Reinigungsmitteln entfernen.

Wählen Sie aus drei Farben:

Schiefer	Rot	Grau
----------	-----	------

TIPP: HPL Farb-Mix

Die farbigen HPL Verkleidungen können Sie natürlich auch kombinieren. Gestalten Sie individuell und farblich abgestimmt auf den Standort Ihrer Boxen.

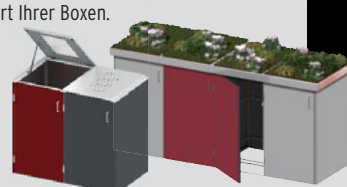

BINTO Erweiterungen für mehr als eine Mülltonne

Das Erweiterungsgestell

Für zwei, drei oder mehr Mülltonnen erweitern Sie das Grundgestell mit dem Erweiterungsgestell.

11. Erweiterungsgestell

Ausführung und Ausstattung wie Grundgestell (1768), 66 x 80 x 119,5 cm
1769 **115,-**

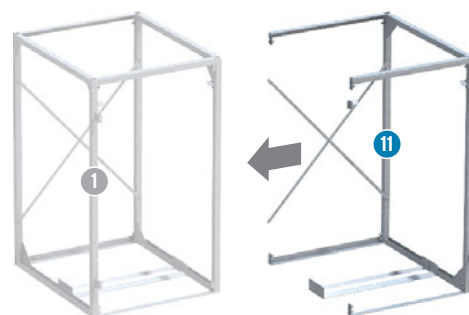

Die Erweiterungsverkleidungen

Wählen Sie die Erweiterungsverkleidung identisch der Grundverkleidung oder auch als Material-Mix (siehe Tipp, Seite 4). Dazu noch je nach Füllmethode die Edelstahl-Pflanzschalen* oder die Klappdeckel.

Edelstahl, V2A (Stärke: 1 mm)

12. Edelstahl-Pflanzschale, mittig*

66 x 90 cm, H: 9 cm oder

3. Klappdeckel Edelstahl

(siehe Seite 4) und

13. Erweiterungsverkleidung Edelstahl

Ausführung wie Punkt 4.



12. Pflanzschale, mittig	1792	139,-
13. Erweiterungsverkleidg.	4171	314,-

HPL (in drei Farben)



14. Erweiterungsverkleidung		
Schiefer	2389	225,-
Grau	2379	225,-
Rot	2399	249,-

Hartholz (FSC®)



15. Erweiterungsverkleidg.	1413	125,-
----------------------------	------	--------------

Nadelholz (Fichte, kdi)



16. Erweiterungsverkleidg.	1771	65,95
----------------------------	------	--------------

* Pflanzschale 2: Für einzelne Müllbox, für 2er-Kombinationen und für Mehrfachkombinationen als jeweils außenliegende Schale.
Pflanzschale 12: Für innenliegende Schalen bei allen Mehrfachkombinationen (siehe Seite 115).

Hartholz (FSC®)

Harthölzer haben eine glattere und härtere Oberfläche als Nadelhölzer. Wir verwenden nur Harthölzer aus nachhaltigem, kontrolliertem Anbau (FSC® C020581). Bitte beachten Sie: UV-Strahlung führt bei jedem Holz zu einem natürlichen Vergrauungsprozess. Die verwendeten Harthölzer sind bereits werksseitig lasiert. Für den Erhalt der wertigen Optik und um das Ausbluten von Inhaltsstoffen zu vermeiden, muss die Lasur, insbesondere beim Hartholz-Klappdeckel, regelmäßig erneuert werden.



Nadelholz (Fichte, kdi)

Die heimischen Nadelhölzer Kiefer und Fichte sind der Klassiker in der Gartengestaltung. Die auffälligsten Vorteile dieser Nadelhölzer sind ihr relativ günstiger Preis, ihre große Verfügbarkeit als Werkstoff und natürlich ihre räumliche Nähe. Kurze Transportwege zum Säge- und Imprägnierwerk schonen nicht zuletzt die Umwelt.

Da Nadelhölzer als Werkstoff im Außeneinsatz von sich aus nicht sehr lange haltbar sind, erfordert ihr Einsatz eine spezielle Behandlung in Form einer Imprägnierung. Die BINTO Nadelholz-Verkleidung und der Klappdeckel sind kesseldruckimprägniert (kdi).



Genereller Hinweis: UV-Strahlung und Regen führen bei HPL und bei Holz immer zu einem Verwitterungsprozess (Aufhellung bzw. Vergrauung). Reinigungs- und weitere Pflegemaßnahmen (zweimal jährlich durchgeführt) sorgen zum Werterhalte Ihrer Anlage. Speziell bei Holz: Die verwendeten Nadelhölzer sind durch die Kesseldruckimprägnierung zunächst gegen Fäulnis und Pilzbefall geschützt. Harthölzer sind von Natur aus dauerhafter und härter als Nadelhölzer. Um den Vergrauungsprozess zu vermeiden, die natürliche Rissbildung und Verzug zu mindern und um die wertige Optik zu erhalten, müssen alle Hölzer regelmäßig mit einer pigmentierten Holzschutz-Lasur behandelt werden.

BINTO Kombinations-Vorschläge

Planen Sie Ihre BINTO Müllbox manuell oder lassen Sie sich von unseren ausgewählten Varianten inspirieren. BINTO überzeugt im Marktvergleich durch ein sehr gutes Preis-Leistungsverhältnis. Vergleichen Sie selbst!



Leichte Planung im Internet.

Edelstahl-Verkleidung

mit Klappdeckel(n)



BxT: 73x84cm, H: 125 cm
5137 **903,00**



BxT: 139x84cm, H: 125 cm
5138 **1.511,00**



BxT: 206x84cm, H: 125 cm
5139 **2.119,00**



BxT: 272x84cm, H: 125 cm
5140 **2.727,00**

HPL-Verkleidung (in drei Farben) mit verschraubten HPL-Platten beim Klappdeckel und bei den Türen

mit Klappdeckel(n)



mit HPL-Deckel



BxT: 73x84cm, H: 125 cm		
Schiefer	5170	693,00
Grau	5166	693,00
Rot	5174	723,00

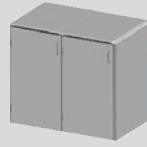

BxT: 139x84cm, H: 125 cm		
Schiefer	5171	1.172,00
Grau	5167	1.172,00
Rot	5175	1.226,00



BxT: 206x84cm, H: 125 cm		
Schiefer	5172	1.651,00
Grau	5168	1.651,00
Rot	5176	1.729,00

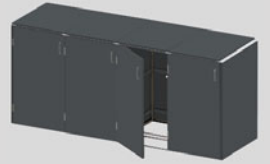

BxT: 272x84cm, H: 125 cm		
Schiefer	5173	2.130,00
Grau	5169	2.130,00
Rot	5177	2.232,00



mit Edelstahl-Deckel



BxT: 73x84cm, H: 125 cm		
Schiefer	5154	733,00
Grau	5146	733,00
Rot	5162	763,00

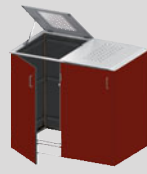

BxT: 139x84cm, H: 125 cm		
Schiefer	5155	1.252,00
Grau	5147	1.252,00
Rot	5163	1.306,00

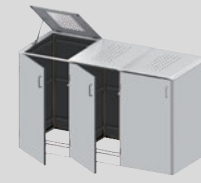

BxT: 206x84cm, H: 125 cm		
Schiefer	5156	1.771,00
Grau	5148	1.771,00
Rot	5164	1.849,00

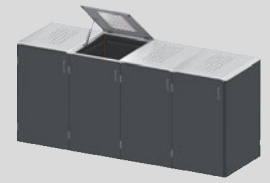

BxT: 272x84cm, H: 125 cm		
Schiefer	5157	2.290,00
Grau	5149	2.290,00
Rot	5165	2.392,00

Hartholz-Verkleidung (FSC®)

mit Klappdeckel(n)



BxT: 73x84cm, H: 125 cm
5110 **553,00**



BxT: 139x84cm, H: 125 cm
5112 **932,00**



BxT: 206x84cm, H: 125 cm
5114 **1.311,00**

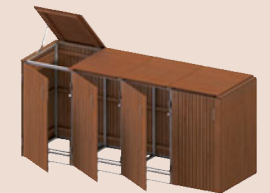

BxT: 272x84cm, H: 125 cm
5122 **1.690,00**

Nadelholz-Verkleidung (kdi)

mit Klappdeckel(n)



BxT: 73x84cm, H: 125 cm
5104 **369,95**



BxT: 139x84cm, H: 125 cm
5106 **629,85**



BxT: 206x84cm, H: 125 cm
5108 **889,75**



BxT: 272x84cm, H: 125 cm
5123 **1.149,65**

Maße = Außenmaße inkl. Klappdeckel bzw. Pflanzschale. Preise = Komplettpreise ohne Bepflanzung.

Beachten Sie
die Anordnung der
Pflanzschalen!



- 2 Pflanzschale Edelstahl, links/rechts/solo** (Art.-Nr. 1791)
Für einzelne Müllbox, für 2er-Kombinationen und für Mehrfachkombinationen als jeweils außenliegende Schale.
- 12 Pflanzschale Edelstahl, mittig** (Art.-Nr. 1792)
Für innenliegende Schalen bei allen Mehrfachkombinationen.

mit Pflanzschale(n)



BxT: 75x90 cm, H: 129 cm
5116 **863,00**

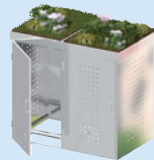

BxT: 150x90 cm, H: 129 cm
5117 **1.431,00**



BxT: 216x90 cm, H: 129 cm
5118 **1.999,00**



BxT: 282x90 cm, H: 129 cm
5119 **2.567,00**

mit Pflanzschale(n)



BxT: 75x90 cm, H: 129 cm
Schiefer 5150 **693,00**
Grau 5142 **693,00**
Rot 5158 **723,00**



BxT: 150x90 cm, H: 129 cm
Schiefer 5151 **1.172,00**
Grau 5143 **1.172,00**
Rot 5159 **1.226,00**



BxT: 216x90 cm, H: 129 cm
Schiefer 5152 **1.651,00**
Grau 5144 **1.651,00**
Rot 5160 **1.729,00**



BxT: 282x90 cm, H: 129 cm
Schiefer 5153 **2.130,00**
Grau 5145 **2.130,00**
Rot 5161 **2.232,00**



mit Pflanzschale(n)



BxT: 75x90 cm, H: 129 cm
5111 **553,00**



BxT: 150x90 cm, H: 129 cm
5113 **932,00**



BxT: 216x90 cm, H: 129 cm
5115 **1.311,00**



BxT: 282x90 cm, H: 129 cm
5141 **1.690,00**

mit Pflanzschale(n)



BxT: 75x90 cm, H: 129 cm
5105 **430,00**



BxT: 150x90 cm, H: 129 cm
5107 **749,95**



BxT: 216x90 cm, H: 129 cm
5109 **1.069,90**



BxT: 282x90 cm, H: 129 cm
5120 **1.389,85**

Maße = Außenmaße inkl. Klappdeckel bzw. Pflanzschale. Preise = Komplettpreise ohne Bepflanzung.

Dekorativ & Nützlich

Ausgefallene Gartenideen für das angenehme Leben im Garten und auf der Terrasse.





MAXI Sand



MAXI Terracotta



BASIC

Ausziehbare Seitenmarkisen¹

mit einer Bespannung aus wasserabweisendem Polyester. Handhabung: Die Markise wird leicht ausgezogen und im Haltepfosten fixiert.

Seitenmarkise MAXI

max. 348 x 180 (B x H)	Sand	4289	169,-
	Terracotta	4290	169,-

Montage: am Boden oder an der Wand.

Seitenmarkise BASIC zur Wandmontage

max. 300 x 160 (B x H)	Anthrazit	4291	99,90
------------------------	-----------	------	--------------

MOBILER SICHT- UND SONNENSCHUTZ

Achtung: Alle Sonnensegel und Markisen müssen bei starkem Wind eingeholt bzw. geschlossen werden.

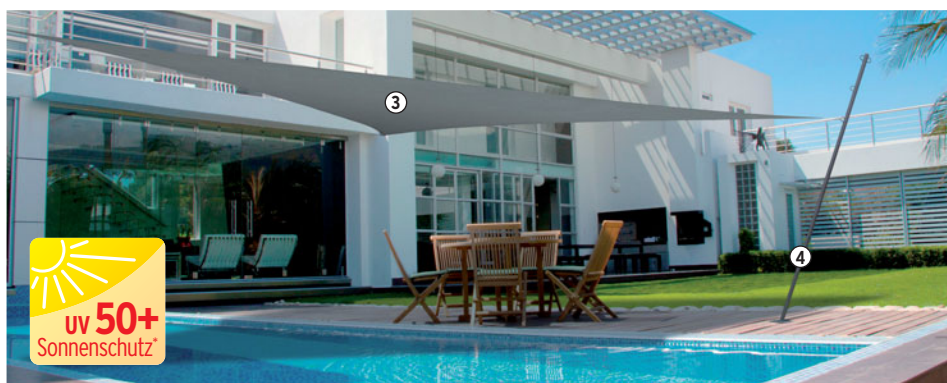

¹ Anti UV-Behandlung-Index 50+ Schutz nach EN 13758

Segel (3) in Anthrazit mit Schrägmast (4) als Zubehör.



Segel (2) in Terracotta mit individueller Befestigung.

Sonnensegel¹

Aus wasserabweisendem Polyester. Zur Befestigung empfehlen wir den 3-teiligen Schrägmasten aus verzinktem, pulverbeschichtetem Stahl. Er ist in der Höhe variabel und bietet drei Befestigungsösen. Für das kleine, leichte Segel verwenden Sie den mobilen Zeltmast mit Spannseilen und Heringen.



Segel mit Metall-D-Haken zur Befestigung (außer 1, nur mit eingenähten Laschen); Segel 2 und 3 inkl. elastischer Befestigungsseile mit Haken (Länge: je 70 cm, Ø: 0,7 cm)

1. Dreieckig 140 g/qm

300 x 300 x 300	Anthrazit	4274	14,95
	Terracotta	4282	14,95
	Sand	4278	14,95

2. Dreieckig 160 g/qm

300 x 300 x 300	Anthrazit	4275	24,95
	Terracotta	4283	24,95

3. Dreieckig 180 g/qm

500 x 500 x 500	Anthrazit	4276	39,90
-----------------	-----------	------	--------------

4./5. Befestigung

4. Schrägmast für Sonnensegel 2, 3	4287	39,90
5. Mobiler Zeltmasten für Sonnensegel 1	4286	14,95

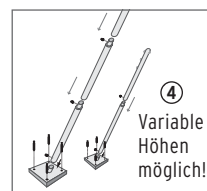

Schrägmast zum Aufdübeln auf Beton, 3-teiliges Stahlrohr: Ø 40 mm, Stärke: 0,9 mm (Gesamtlänge: 300 cm), Bodenplatte 15 x 15 cm, verzinkt und pulverbeschichtet, inkl. Schrauben und Dübel

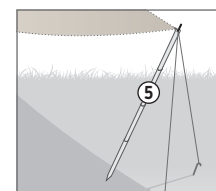

Mobiler Zeltmasten flexible Befestigung für Segel 300 x 300 x 300, vierteilige Metall-Zeltstange, Gesamtlänge: 270 cm, Ø 19 mm, Stärke: 0,9 mm, inklusive zwei Seilen (Länge: 350 cm) und zwei Heringen

¹ Die Befestigung am Mauerwerk o. ä. bedingt eine fachgerechte Montage mit passendem Befestigungsmaterial.

- ▶ Pflanzkästen zum Kombinieren
- ▶ Praktischer Kunststoff-Einsatz



Pflanzkästen: Blühende Garteninseln

Das Pflanzkasten-Kombinier-System: Wählen Sie Ihr Favoriten-Modell aus dem günstigen, kesseldruckimprägnierten Nadelholz oder aus der edlen Sibirischen Lärche. So oder so, freistehend oder in Kombination, mit ein wenig Fantasie gestalten Sie blühende Inseln auf der Terrasse, im Garten, aber auch vor dem Haus oder auf dem Balkon.



Lärche
ALTAI

Ausgewählte Publikumslieblinge erhalten Sie aus exklusiver Sibirischer Lärche mit gerundeten Außenkanten. Bitte beachten Sie die Pflegehinweise auf den Seiten 91 und 94.

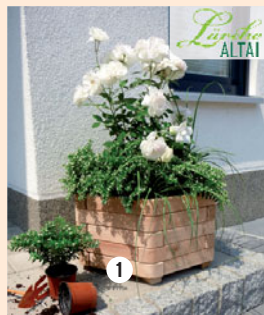

Alle Pflanzkästen in der Übersicht

	<i>Lärche</i> ALTAI	<i>Lärche</i> ALTAI		<i>Lärche</i> ALTAI	<i>Lärche</i> ALTAI	
	1. CARINA 6-Eck-Pflanzkasten	2. ANNA 6-Eck-Pflanzkasten	3. ANNA 6-Eck-Pflanzkasten	4. Wandpflanzkasten	5. CORA 4-Eck-Pflanzkasten	6. CORA 4-Eck-Pflanzkasten
Lärche:	Ø 60, Höhe: 31	Ø 75, Höhe: 29		95 x 43, Höhe: 38	60 x 40, Höhe: 29	
Art.-Nr./€	1223 99,95	1224 109,95		1227 129,-	1225 89,95	
Kiefer (kdi):	Ø 60, Höhe: 29	Ø 75, Höhe: 31	Ø 100, Höhe: 38	95 x 43, Höhe: 38	60 x 40, Höhe: 31	60 x 60, Höhe: 38
Art.-Nr./€	0439 35,95	0150 58,95	0423 119,-	0318 64,95	0820 35,95	0822 51,95
Einsatz						
Art.-Nr./€	0375 18,95	0374 22,95	0330 31,95	0331 22,95	0824 20,95	0826 26,95

Wandstärke aller Pflanzkästen = 45 mm, außer ANNA (Art. 423) = 70 mm. CORA Gitter: Rahmen: 42 x 42 mm; Maschenweite: 100 x 100 mm; Gitterleisten: 13 x 20 mm. Maßangaben in



▶ **Kunststoff-Einsatz:**
▶ **Praktisch, leicht und frostsicher!**

Zu jedem Pflanzkasten gibt es den langlebigen Kunststoff-Einsatz:
 · schnelle, saubere und unkomplizierte Bepflanzung
 · Mini-Teich für Wasserspiele - auch zum Eingraben in den Boden



750 ml à
26,95

Mit Farben gestalten!

Mit den umweltfreundlichen WINNETOO Farben gestalten Sie Pflanzkästen farbig!

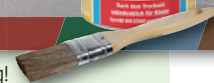

Mit Pflanzkästen Ruhezonen gestalten. Lassen Sie sich inspirieren.



7. CORA Bogengitter 60	8. CORA Rechteckgitter 60	9. CORA 4-Eck-Pflanzkasten	10. CORA 4-Eck-Pflanzkasten	11. CORA Bogengitter 120	12. CORA Rechteckgitter 120
Zur Befestigung (hinten oder Mitte) vier Edelstahlschrauben 4 x 70 mm.		Zur Befestigung (hinten oder Mitte) vier Edelstahlschrauben 4 x 70 mm.		Zur Befestigung (hinten oder Mitte) vier Edelstahlschrauben 4 x 70 mm.	
68 x 102 (115) 1079 31,95	68 x 102 1099 24,95	120 x 40, Höhe: 29 1226 119,95	120 x 60, Höhe: 38 0823 84,95	128 x 102 (120) 1044 42,95	128 x 102 1098 36,95
		0825 25,95	0827 29,95		

Klammern (...) = Mittelhöhen der Elemente.

Kinderspielplatz

Spieltürme, Sandkästen und Spielideen für kreative Kids.





Spielideen aus Lärche natur

Lärchenholz ist dauerhafter als unbehandeltes Nadelholz. Gegen Vergrauung durch die aggressive UV-Strahlung der Sonne wirken handelsübliche Holzschutz-Lasuren.



1

Sand $\frac{2}{3}$ voll:
ca. 450 kg



Abgeschrägte
Ecken

2

Sand $\frac{2}{3}$ voll:
ca. 1080 kg

BEO Sandkästen



1

1. BEO Sandkasten aus Lärchenholz*
Ø: 174, H: 30, Sitzflächen: 14 x 87,
Brettstärke: 20 mm

1249 **99,90**



2

2. BEO 4-Eck-MAXI-Sandkasten
aus Lärchenholz*
200 x 200, H: 31, Sitzflächen: 14 x 194,
Brettstärke: 22 mm

2700 **199,-**



3

3. BEO MAXI Holzabdeckung
4-teiliges Set, montiert, schützt den
Spielsand vor Verunreinigungen und
unerwünschten Tierbesuchen

2701 **99,90**



WINNETOO Klettertor

Bausatz, 239 x 52, Höhe: 209, Wangen: 58 x 88 x 2000 mm, Leitergestell, Hangelgestell, Kletterwand mit fünf Klettersteinen, inkl. Tornetz (ohne Bodenbefestigung)

Europ. Lärchenholz:
1245 **249,-**



Spielideen aus Lärche natur

inkl. fünf farbigen
Klettersteinen

geeignet für Kinder von 3-14 Jahren, Klettersteine: Belastung max. 70 kg

**Spielideen
aus Lärche natur**



WINNETOO Spielreck, 2er-Set

Breite: 203, Höhe: 155 (Platzbedarf inklusive Fallräume: 203 x 304), Pfostenstärke: 88 x 88 mm, Stangen aus verzinktem, rot lackiertem Stahl, Breite 90, Ø 32 mm, Reckstangenhöhe variabel bis maximal 145 cm

1246 **99,90**

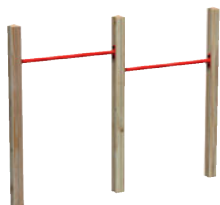

Extra:
drei Bodenanker zum
Einbetonieren der Pfosten
1884 **19,95**/Stück

Schön und praktisch:
Die Führungsrinnen
sehen klasse aus und
erleichtern das
Ausrichten des
Pfostens. Die Ziernuten
auf den Frontseiten
unterstreichen die wer-
tige Ausführung.

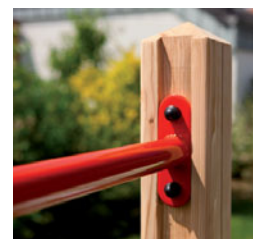

**Spielideen
aus Lärche natur**



**WINNETOO Spiel- und
Picknicktische**

Schräg zueinander stehende Tischbeine sorgen für hohe
Standfestigkeit.



1. für Kinder ab 3 Jahren
119 x 115, Höhe: 61
1248 **89,90**



2. für 3-14 jährige Kinder
89 x 89, Höhe: 50
1247 **49,95**





Sand $\frac{2}{3}$ voll:
ca. 645 kg

BENJAMIN: Spielspaß bei jedem Wetter

Solange der Vorrat reicht!



Wähle das Holzgerüst...

1. BENJAMIN Kinderpavillon*
Holzgerüst, 164 x 164, H: 180

0844 **99,95**

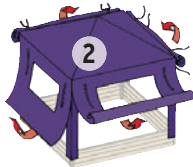

und das hochwertige, blaue Dach...
2. Dach mit Seitenteilen, blau**
stabiles Polyester-Gewebe, mit vier Fenstern, Seiten aufrollbar, mit Klettverschlüssen

0812 **99,95**



oder das günstige, bunte Dach...
3. Dach mit Seitenteilen, bunt**
PE-Folie (orange/grün/blau), Ausführung wie 2.

1159 **64,95**

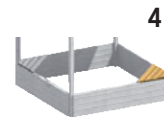

...auf Wunsch

4. Sitzcke für BENJAMIN Kinderpavillon
72 x 28, bis zu vier Sitzcken einbaubar

1021 **6,99**



TIPP: Die Seitenwände nach innen einrollen. So läuft kein Regen in die Rollwand.



Sand $\frac{2}{3}$ voll:
ca. 405 kg



MORITZ: Sandkasten mit Sonnendach



1. MORITZ Sandkasten*
mit Sonnendach, 134 x 134, H: 162, Wandstärke 28 mm, Dach: PE-Folie, blau**

0813 **99,95**

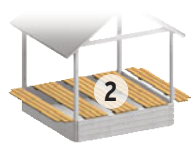

2. MORITZ Kombi-Set
5-teiliges Set, montiert, 134 x 134, Spieltisch und Sandkastenabdeckung in einem

1628 **38,95**



3. Sitzcke für MORITZ
72 x 28, bis zu vier Sitzcken einbaubar

1021 **6,99**



Bitte beachten: Die Sitzcke passt nicht in Verbindung mit dem Kombi-Set!

* Bausätze aus Nadelholz, kdj, inkl. Schrauben und Montageanleitung ** Farbveränderungen durch UV-Strahlung unvermeidbar



WINNETOO Massivholz-Doppelschaukel, kdi

1. mit Podest (ohne Rutsche)

extra stabil, aus 4-Kanthalz
9 x 9, 359 x 222, Höhe: 248

1979 **269,-**



2. Wellenrutsche 235 - rot (für Podest)

Länge: 235, Breite: ca. 50,
Kunststoff, Gewicht: 12 kg

1144 **99,95**



WINNETOO Schaukelanlagen aus Massivholz (geeignet für 3-14 jährige Kinder, bis max. 70 kg Belastung je Schaukelsitz).

ohne Podest

extra stabil, aus 4-Kanthalz
9 x 9, 359 x 222, Höhe: 248

1980 **169,-**



Sand 2/3 voll:
ca. 195 kg



Sand 2/3 voll:
ca. 495 kg

Sandkästen aus Nadelholz, kdi

1. HARRY

120 x 120, H: 20, Brettstärke:
15 mm, inklusive zweiteiliger
Holzabdeckung

1077 **36,95**

Der kleine HARRY passt
auf jede Terrasse und auf
einen Balkon. Die Holzab-
deckung schützt vor uner-
wünschten Tierbesuchern.



2. INGAR Sandkasten*

Ø: 192, H: 31,
Sitzflächen: 14 x 98

0419 **71,95**



3. Abdeckplane für INGAR

PE-Folie, Blau, mit
Gummizug (passt auch zu
BEO (Art.-Nr. 1249)

0418 **17,45**



WINNETOO Farben zur farbigen Gestaltung!

Trotz guter Farbdeckung, bleibt die Struktur und der Charakter des Holzes sichtbar erhalten! Nur der Holzton und die Maserung werden überdeckt. Die WINNETOO Farbe blättert und schuppt nicht ab und benötigt vor dem Farbauffrischen kein vorbereitendes Abschleifen!

- 1749 Wolkenweiß
- 1750 Sandgelb
- 1751 Rosenrot
- 1752 Moosgrün
- 1753 Meerblau
- 1754 Erdbraun

750 ml à **26,95**



Solange der Vorrat reicht!



Sandkasten INGAR: farbbehandelt mit den WINNETOO Farben für Kinderspielgeräte.

WINNETOO

Das Original

Aktiv-Spielsystem für den privaten Bereich







Aktiv-Spielsystem für den privaten Bereich



Drei Türme zum Ausbauen • Über 80 Bauteile



Aktiv-Spielsystem

- ✓ einzigartiges, modulares Baukasten-System
- ✓ sicheres, TÜV-geprüftes Spielsystem, über viele Jahre noch erweiter- und ausbaubar
- ✓ aus solidem Material, alle Bauteile vorgefertigt, nur stecken und schrauben!
- ✓ ein System, in dem du deine Anlage schon vor deinem Besuch bei uns detailgenau planen kannst



Alle Türme: Bausätze, stabile Konstruktion aus Pfosten 9 x 9, Nadelholz, wetterfest und chromfrei druckimprägniert, ohne Bodenanker

Spielturm



1. WINNETOO Spielturm

113 x 113, Höhe: 350, inkl. Leiter und Dach aus PE-Gewebe 1652 **249,-**

Der Start in die WINNETOO Spielwelt: Bauen Sie Ihren Spielturm-Favoriten zu einem individuellen Spielparadies aus. Ganz nach Gartengröße und dem Kinderherzenswunsch!



Planen Sie WINNET00 online:
traumgarten.de/winnetoo



• Einzigartige Spielwelt • Online planbar

GIGA-Turm



2. WINNET00 GIGA-Turm
203 x 203, Höhe: 290 (mit Dach ca. 364), inkl. Leiter
1737 **379,-**

3. GIGA-Dach mit Plane
Bausatz, inkl. Holzgerüst, Dach: PE-Gewebe, blau
1738 **139,-**

* zu belegen mit Schindeln deiner Wahl



Drei Dachvarianten wählbar!

4. GIGA Pult-Dach Holz*
Bausatz, massiv, Höhe: 35,
Dachfläche: 5 qm
4199 **249,-**

5. Holzdach für den GIGA-Turm*
Bausatz, massiv, Höhe: 88,
Dachfläche: 8 qm
1765 **259,-**





Spielturm mit Fensterwand Hex-Hex (6), Holzdach Hex-Hex (5) und der großen Veranda (2).



WINNETOO Spielturm mit pflegeleichten Elementen für die Wände (16/17) und das Dach (18).

Ausbauelemente für WINNETOO Spieltürme

Alle Informationen zu den Artikeln sowie viele Ausbaubeispiele finden Sie im großen Spielgeräte-Planer. Erhältlich im Fachhandel oder auf traumgarten.de



1

Veranda
72 x 113 x 69

2864 **79,-**

inkl. Holzboden

2

Veranda, groß
115 x 113 x 154

2863 **175,-**

inkl. Holzboden

3

Tisch mit zwei Bänken
93 x 67 x 58

2865 **24,90**

4

Holzboden für Spielturm
105 x 105

2866 **39,90**

5

Holzdach Hex-Hex
154 x 119 x ca. 54

2862 **119,-**

6

Tür/Fenster Hex-Hex
90 x 139

2860 Türwand **99,-**
2861 Fensterwand **89,-**

7

Giebel für Spielturm, 2er-Set

1656 **36,95**

8

Holzdach für Spielturm

1655 **72,95**

ohne Schindeln, Bedarf ca. 2,5 qm

9

Kombi-Modul
113 x 14,5 x 290

1740 **84,95**

Für die Montage von Anbau, Balkon, Holzbrücke oder Piratenschiff am GIGA-Turm

10

Anbau
101 x 113 x 290

1653 **159,-**

11

Balkon
71 x 113 x 89

1654 **129,-**

12

Piratenschiff
86 x 113 x 231

1701 **145,-**

13

12. Holzbrücke 180
180 x 113 x 89

1704 **154,-**

14 **D** siehe Seite 121.

13. Hängebrücke 180
180 x 98 x 89

1709 **199,-**

Schutzmatte (Boden) auch als Ersatzartikel lieferbar (Art. 1710, 36,95).

15

Wand/Fenster/Tür
90 x 139

4257 Wand **50,95**
4258 Fensterwand **58,95**
4259 Türwand **63,95**

16 **pflegeleicht**

Wandelemente
90 x 138, niedrig 90 x 79

4260 rot **84,90**
4261 grün **84,90**
4262 grün, niedrig **49,90**

17 **pflegeleicht**

Fenster-/Türwand
90 x 138

4263 Fensterw. rot **89,90**
4264 Türw. gelb **89,90**

18 **pflegeleicht**

Dach und Giebel
Giebel als 2er-Set

4266 Dach grün **119,-**
4265 Giebel gelb **49,90**



Zwei WINNETOO Spieltürme verbunden mit der Hängebrücke (14) – Belastung bis 300 kg.



Holzbrücke (13) mit zwei Kombi-Modulen (9) am GIGA-Turm.



GIGA-Turm ohne Dach mit Tür/Wände (9) und Klettersteg (21).



Sandkasten unter dem GIGA-Turm aus Systembalken 188 (28).



Für den Bau eines Sandkastens unter dem Piratenschiff.



Z. B. für den Bau eines Sandkastens unter dem Spielturm.



Z. B. für den Bau eines Sandkastens unter dem GIGA-Turm.



Z. B. für den Anbau von Kletterseil/Holztrapez mit Ringen.



8x80 mm, mit Spezialgewinde

Verwenden Sie zur Verschraubung der Bausätze die verzinkten Systemschrauben für erhöhte Lastaufnahme. Pro Systembalken benötigen Sie 4 WINNETOO Systemschrauben.



Spielturm mit Rutsche (1) und Schaukelanbau (3, 4, 5), Schaukelsitz - farbig (8) und Strickleiter (18).



Kletternetz (6) am Spielturm mit 2 Vielzweckbalken verbunden (16).

WINNETOO für aktive Kids:

Rutschen, schaukeln, klettern, hangeln

1

Wellenrutsche 235, Wellenrutsche 295

1144 rot (235)	99,95
1697 blau (295)	119,95

2

Plattform 150
H: 150

1650	84,95
------	--------------

3

A-Seitenteil
mit zwei Streben

1647	66,95
------	--------------

4

Schaukelbalken
8,8 x 8,8 x 290

1648	35,95
------	--------------

5

Schaukelbalken-Halter, rot
inkl. Schrauben

1668	26,95
------	--------------

6

Sprossenwand und Kletternetz 100 x 250

1651 Sprossenw.	94,95
1683 Kletternetz	99,95

7

Schaukelsitz - Holz

1726	19,95
------	--------------

8

Schaukelsitz - farbig

1671	15,95
------	--------------

9

Babysitz - Vario mehrfarbig

1674	46,95
------	--------------

10

Babysitz - mehrfarbig

1673	33,95
------	--------------

11

Gondelschaukel - mehrfarbig

Solange der Vorrat reicht!

1676	124,95
------	---------------

Metall, mit Kunststoffsitzen

12

Seilset für Reifenschaukel

1982	37,95
------	--------------

Bausatz ohne Reifen

13

Holztrapez mit Ringen - farbig

1678	15,95
------	--------------

14

Tellerschaukel - farbig

1675	24,95
------	--------------

15

Schaukelhaken Standard/SAFETY

1692 Standard	5,35
1693 SAFETY	9,95





Große GIGA-Turm Spielanlage ausgebaut mit Systemelementen.

Planen Sie WINNET00 online:
traumgarten.de/winnet00



Informationen zu den Artikeln finden Sie im großen Spielgeräte-Planer.
Erhältlich im Fachhandel oder auf traumgarten.de

16

Vielzweckbalken
5,8 x 9 x 290
1664 **27,95**

17

Knotenseil, Kletterseil
1680 Knotenseil **31,95**
1681 Kletterseil **22,95**

18

Strickleiter
1682 **29,95**

19

Boxsack - rot
für Holzspan-Füllung
1690 **37,95**

20

Klettersteine - rot
5er-Set
inkl. Schrauben
1685 **25,95**

21

Feuerwehrstange - rot
H: 280
inkl. Schrauben
1718 **74,95**

22

Reckstange 90 - rot
1684 **25,95**

23

Basketballkorb
(ohne Schrauben)
1689 **31,95**

Bitte beachten Sie die Hinweise zur Alters- und Gewichtsbeschränkung

Bitte beachten Sie unsere Hinweise zur Alters- und Gewichtsbeschränkung! WINNET00 ist für den privaten Gebrauch und grundsätzlich für Kinder von 3 bis 14 Jahren geeignet. Abweichend hiervon gelten für diese speziell gekennzeichneten Artikel folgende Hinweise:

- A** bis 70 kg **B** bis 100 kg **C** bis 140 kg **D** bis 300 kg
- E** bis Fallhöhe 80 cm **F** bis Fallhöhe 120 cm
- G** nur in Verbindung mit dem WINNET00 System
- H** für Kinder von 8-14 Jahren
- I** für Kinder von 9-36 Monaten





WINNETOO für aktive Kids:

WINNETOO Spiel- und Sicherheitszubehör



1 
Lenkrad - farbig
 drehbar, Ø 30
 1688 **13,95**

2 
Lenkrad - farbig
 mit Hupe
 4202 **18,95**

3  inkl. Schrauben
Steuerrad - farbig
 1727 **21,45**

4 
Steuerrad extragroß
 - farbig
 4255 **24,95**

5  inkl. Schrauben
Spion - mehrfarbig
 1687 **25,95**

6 
Doppelfernrohr - mehrfarbig
 4256 **24,95**

7 
Fernrohr mit Kompass
 - farbig
 4267 **24,95**

8 
Flaggenset BOYS/ GIRLS 2er-Set, 60 x 45
 4204 BOYS **15,95**
 4205 GIRLS **15,95**



Für die Sicherheit

Die Sicherheit Ihrer Kinder liegt uns sehr am Herzen. Fallschutzmatten und Haltegriffe sind nur ein kleiner Teil unseres Sicherheitskonzeptes. Beachten Sie deshalb auch unsere Aussagen zum Thema Sicherheit in der Montageanleitung (auch vorab im Internet).

9  **E**
Fallschutzmatte
 1 Stück, 50 x 50 x 2,5
 1691 **14,95**

10  **F**
Fallschutzmatte
 1 Stück, 50 x 50 x 4,5
 1698 **24,95**

11  inkl. Schrauben
Haltegriffe - gelb
 2er-Set
 1696 **8,45**

E F siehe Hinweise auf Seite 137.

Beachten Sie die allgemeinen Holzeigenschaften sowie die Produkt- und Pflegehinweise auf Seite 90/91.



WINNETOO

PRO

Aktiv-Spielsystem für den öffentlichen Bereich





Wussten Sie schon?

„Frei zugängliche Spielanlagen“ von Mehrfamilienhäusern, Gartenanlagen, Geschäften, Restaurants, Hotels oder Kindergärten gelten als öffentliche Spielanlage!



Darauf können Sie „bauen“!

WINNETOO PRO – das System für den öffentlichen Bereich – ist nach den Anforderungen der DIN EN 1176 gefertigt. Diese gesetzliche Norm regelt die Anforderungen für Spielgeräte im öffentlichen Spiel- und Wohnumfeld.

Planung

Mit den Systembauteilen können Sie ruck, zuck eine eigene Spielanlage zusammenstellen oder – ganz einfach – Sie übernehmen eine unserer zertifizierten Anlagenvarianten.

Kosten

WINNETOO PRO bietet eine ganze Menge fürs Geld! Bereits bei der Entwicklung des Systems wurde auf ein optimales Preis-/Leistungsverhältnis Wert gelegt. Vergleichen Sie selbst! Unser Tipp: Achten Sie bei Ihren Vergleichen auch auf das Kleingedruckte: WINNETOO PRO, das sind keine versteckten Kosten! Alle Bodenanker und Befestigungsmaterialien sind inklusive!

Größe

WINNETOO PRO bietet nicht nur für jeden Geldbeutel eine tolle Spielanlage, auch jeder Spielraum kann optimal ausgenutzt werden! Von S bis XXL – alles geht!

Sicherheit

In die Entwicklung von WINNETOO PRO wurde viel Detailarbeit und Sorgfalt gesteckt. Alle Bauteile sind nach der DIN EN 1176 gebaut. Der Sicherheit zuliebe!

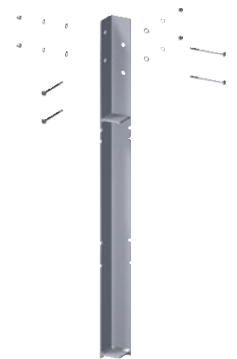

Die WINNETOO PRO Bodenanker, 120 cm lang und 8 kg schwer, sind bei allen Anlagen inklusive.



Planen Sie WINNETOO-PRO online:
traumgarten.de/winnetoo-pro

WINNETOO-PRO Start-Sets

Im WINNETOO PRO System werden Massivholzbauteile aus ausgesuchtem, kessel-druckimprägniertem Fichtenholz und verleimten Siebdruckplatten verwendet. Der Großteil der zur Montage benötigten Bohrlöcher ist werkseitig erstellt worden.



WINNETOO PRO Grundturm-Set

148 x 148, Höhe: 294, Pfosten: 10,8 x 10,8, inkl. 4 Bodenanker und 2 Edelstahlgriffe
3001 **999,-**



WINNETOO PRO Grundturm-Set mit Dach

148 x 148, Höhe: ca. 365, Pfosten: 10,8 x 10,8, inkl. 4 Bodenanker und 2 Edelstahlgriffe
1.348,-



WINNETOO PRO Grundturm-Set mit Dach und Rutsche

148 x 148, Höhe: ca. 365, Pfosten: 10,8 x 10,8, inkl. 4 Bodenanker und 2 Edelstahlgriffe
2.198,-

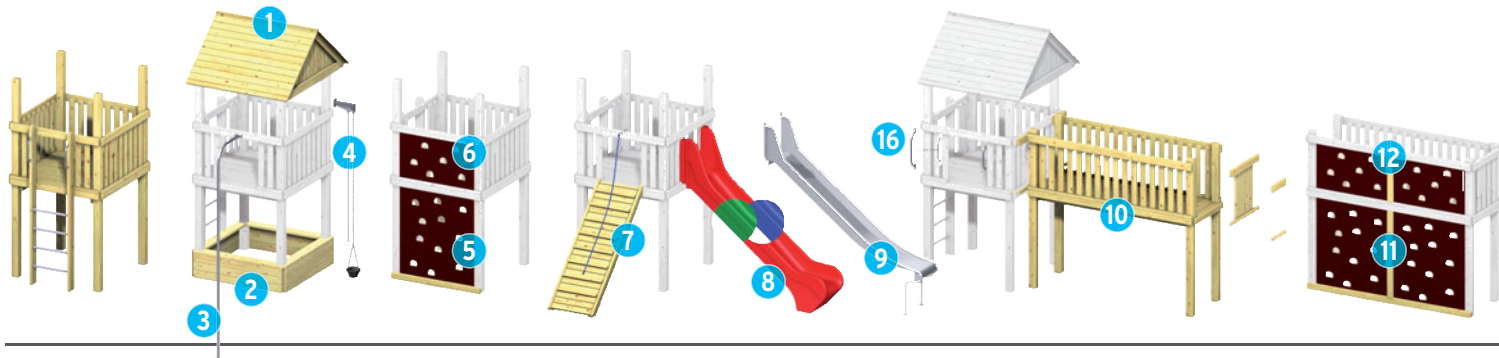

WINNETOO PRO Ausbauelemente

1

Dach-Set
184 x 160 x 84

3002 **349,-**

2

Sandkasten-Set
148 x 148 x 40

3004 **279,-**

3

Feuerwehrtange
H: 310

3107 **129,-**

4

Sandeimer mit Kette
Kette: Länge ca. 400

3111 **249,-**

5

Kletterwand-Set, unten
118 x 140

3006 **230,-**

6

Kletterwand-Set, oben
118 x 140

3007 **132,-**

7

Klettersteg-Set
70 x 209

3005 **289,-**

8

Set-Rutsche
233 x 149 x 75

3013 rot **850,-**
3015 blau **850,-**
3016 grün **850,-**

9

Edelstahlrutsche
247 x 149 x 53

3105 **1.499,-**

10

Brücke-Set
262 x 232 x 92

3003 **949,-**

11

Brücke-Kletterwand unten, 2er-Set

3008 **463,-**

12

Brücke-Kletterwand oben, 2er-Set

3009 **256,40**

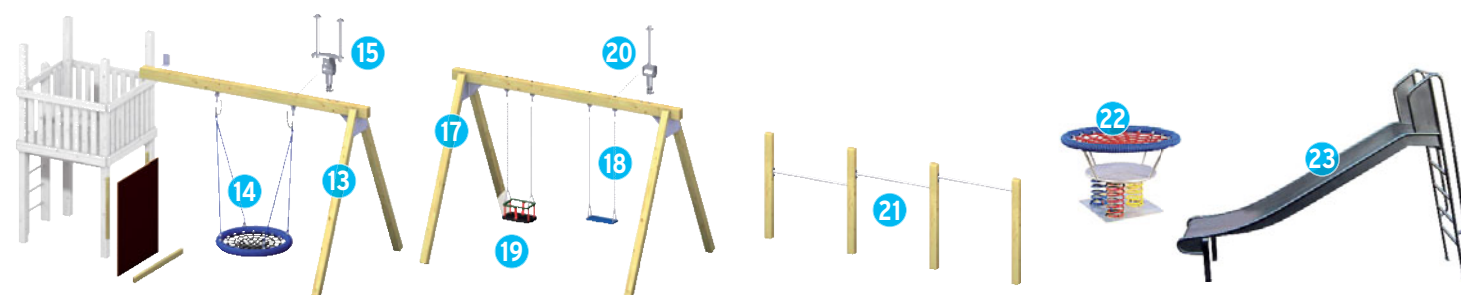

Alle Informationen zu den Artikeln sowie die erforderlichen Montagevorgaben finden Sie in der detaillierten Montageanleitung. Erhältlich im Fachhandel oder auf traumgarten.de/winnetoo-pro



13



Schaukelanbau-Set
476 x 230 x 249

3068 **749,-**

14



Rundsitzschaukel
Ø 105

3110 **799,-**

15



Kreuzgelenk
für Rundsitzschaukel

3222 **99,90**

16



Edelstahlgriffe
2er-Set

3113 **28,-**

17



Schaukel, freistehend
358 x 230 x 249

3011 **799,-**

18



Schaukelsitz, blau
183 x 45

3108 **99,-**

mit Kette

19



Babysitz
45 x 16 x 29

3109 **199,-**

mit Kette

20



Kreuzgelenk
für Schaukel-/Babysitz

3221 **38,90**

21



Reckstangen-Sets
3er-Set: 398 x 155

3023 3er-Set **513,-**
3022 2er-Set **371,-**
3021 1er-Set **229,-**

22



Federwippennest
Ø 120, Bausatz, Edelstahl

3115 **2.699,-**

23



Edelstahlrutsche, freistehend
430 x 280 x 50, Bausatz, Materialstärke: ca. 2 mm

3114 **3.599,-**



WINNETOO PRO Anlagen-Beispiele



Die Anlagen sind vom TÜV-Nord zertifiziert und nach der DIN EN 1176 freigegeben.

Weitere Informationen finden Sie in der detaillierten Montageanleitung: traumgarten.de/winnetoo-pro



Anlage 1

448 x 877* 5124 **3.052,-**



Anlage 2

503 x 604* 5125 **2.306,-**



Anlage 3

513 x 731* 5126 **2.830,-**



Anlage 4

981 x 930* 5127 **4.199,-**

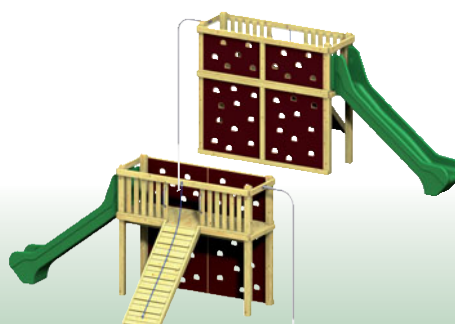

Anlage 5

593 x 849* 5128 **2.964,40**

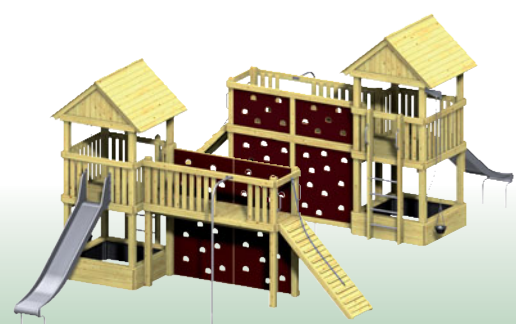

Anlage 6

772 x 856* 5129 **5.479,-**



Anlage 7

965 x 1192* 5130 **5.899,-**



Anlage 8

980 x 1135* 5131 **8.349,-**



Anlage 9

980 x 1190* 5132 **7.349,-**



Anlage 10

982 x 1217* 5133 **10.099,-**



Freistehende Schaukelanlagen



Anlage 11

812 x 381* 5134 **1.149,-**



Anlage 12

812 x 381* 5135 **1.789,-**



Anlage 13

812 x 381* 5136 **1.249,-**

Reckstangen-Anlagen

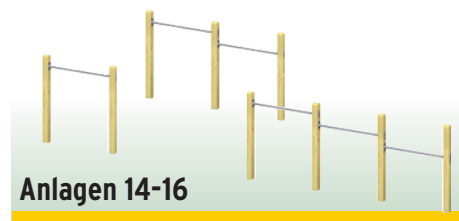

Anlagen 14-16

Anlage 14: 190 x 304* 1er 3021 **229,-**

Anlage 15: 319 x 304* 2er 3022 **371,-**

Anlage 16: 448 x 304* 3er 3023 **513,-**



Wir lieben Maßarbeit!

Zu vielen pflegeleichten Zaunserien fertigen wir Zäune, Tore und Doppeltore auf Maß. Ihr Fachhändler steht Ihnen gerne bei der Planung zur Seite.



TraumGarten

Brüggmann TraumGarten GmbH
Kanalstraße 80
44147 Dortmund
Fax 0231/9986-289
E-Mail: kontakt@traumgarten.de
www.traumgarten.de

Verkauf aller Artikel ohne Deko. Irrtümer und Änderungen vorbehalten. Farbabweichungen drucktechnisch bedingt. Alle Maßangaben sind Ca.-Maße. NEU-Artikel sind, wenn nicht anders vermerkt, zur Gartensaison ab 2020 lieferbar. Stand der Drucklegung: März 2020. Preise in € inkl. der gesetzl. MwSt. (Preisänderungen vorbehalten). WEEE-Reg.-Nr. DE 68582594

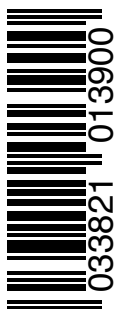

1005/03/20/15/1

4